

ES520 Bedienungsanleitung

Wichtige Informationen

Vorbereitung

Grundlegende Bedienung

Anpassungen & Einstellungen

Anhang

Sicherheitshinweise

HINWEISE AUFHEBEN

HINWEISE ZU FEUERRISIKO, ELEKTRISCHEM SCHOCK ODER VERLETZUNGEN VON PERSONEN

	CAUTION RISK OF ELECTRIC SHOCK DO NOT OPEN		WARNING TO REDUCE THE RISK OF FIRE OR ELECTRIC SHOCK, DO NOT EXPOSE THIS PRODUCT TO RAIN OR MOISTURE.
---	---	---	---

AVIS : RISQUE DE CHOC ELECTRIQUE - NE PAS OUVRIR.

Um das Risiko eines elektrischen Schlages zu verringern, sollten Sie niemals das Gerät öffnen.
Es gibt keine Teile im Innern, die durch Sie gewartet werden müssten. Überlassen Sie den Service qualifiziertem Personal.





Zeigt an, dass ein Potentialunterschied auftreten kann, der Tod oder schwerwiegende Verletzungen hervorruft, wenn das Gerät nicht korrekt gehandhabt wird.



Zeigt an, dass ein Potentialunterschied auftreten kann, der das Gerät beschädigt, wenn das Gerät nicht korrekt gehandhabt wird.

Beispiele von Bildsymbolen

	Zeigt, dass vorsichtig gehandelt werden sollte. Dieses Beispiel zeigt an, dass Teile nicht mit den Fingern berührt werden dürfen.
	Verbietet eine unzulässige Manipulation. Dieses Beispiel verbietet einen unzulässigen Eingriff.
	Zeigt, dass eine Vorgang ausgeführt werden soll. Dieses Beispiel bittet Sie den Netzstecker aus der Steckdose zu ziehen.

Lesen Sie die Bedienungsanleitung komplett durch, bevor Sie das Instrument benutzen.

WARNUNG - Wenn Sie das Gerät benutzen, sollten Sie die folgenden Sicherheitshinweise beachten:



WARNUNG

Zeigt an, dass ein Potentialunterschied auftreten kann, der Tod oder schwerwiegende Verletzungen hervorruft, wenn das Gerät nicht korrekt gehandhabt wird.

Dieses Gerät muss an eine Steckdose angeschlossen werden, deren Spannungsangabe dem Gerät entspricht.



- Wenn Sie den Netzstecker in die Steckdose stecken, sollten Sie sicherstellen, dass die Form der Anschlüsse geeignet ist und die Spannung übereinstimmt.
- Zuwiderhandlungen können Feuer verursachen.

Ziehen Sie den Netzstecker nie mit nassen Händen ab und stecken Sie ihn auch nicht mit nassen Händen in die Steckdose.



Zuwiderhandlung kann elektrischen Schock verursachen.

Achten Sie darauf, dass keine Fremdkörper in das Instrument gelangen.



Wasser, Nadeln und Haarspangen können Kurzschlüsse und Defekte verursachen. Das Produkt sollte nicht Tropfen oder Spritzern ausgesetzt werden. Stellen Sie keine mit Flüssigkeiten gefüllten Gegenstände, wie Vasen, auf das Produkt.

Wenn Sie Kopfhörer verwenden, sollten Sie diese nicht über eine längere Zeit mit hoher Lautstärke betreiben.

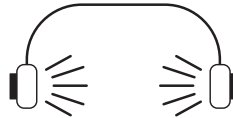

Zuwiderhandlung kann Hörschäden hervorrufen.

Lehnen Sie sich nicht an das Instrument an.



Zuwiderhandlung kann ein Umfallen des Instruments verursachen.

Stellen Sie das Instrument nirgendwo auf, wo es nass werden könnte.



Das kann zu einem Kurzschluss führen, welcher einen elektrischen Schock oder ein Feuer zur Folge haben könnte.

Öffnen, reparieren oder modifizieren Sie das Instrument nicht.



Zuwiderhandlung kann Defekte, elektrischen Schlag oder Kurzschlüsse verursachen.

Wenn Sie das Netzkabel abziehen wollen, fassen Sie immer den Stecker direkt an. Ziehen Sie niemals nur am Kabel.



- Einfaches Ziehen am Kabel kann einen Defekt des Kabel verursachen. Dadurch kann es zum elektrischen Schlag, Feuer oder Kurzschluss kommen.

Das Produkt ist nicht vollständig von der Stromversorgung getrennt, auch wenn der Netzschalter ausgeschaltet ist. Wenn das Instrument für eine längere Zeit nicht benutzt werden soll, ziehen Sie den Netzstecker aus der Steckdose.



- Zuwiderhandlung kann Feuer und Überhitzung hervorrufen.

Dieses Produkt könnte mit einem Netzstecker ausgestattet sein, dessen Kontakte unterschiedlich groß sind. Dies ist eine Sicherheitseinrichtung. Sollten Sie den Stecker aus diesem Grund nicht in Ihre Steckdose stecken können, wenden Sie sich an einen autorisierten Techniker, um den Stecker auszutauschen. Versuchen Sie niemals selbst Änderungen am Stecker vorzunehmen.

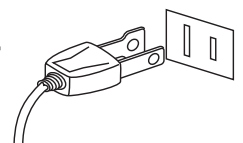

Dieses Produkt sollten Sie in unmittelbarer Nähe zu einer Wandsteckdose aufstellen, damit Sie es im Notfall schnell vom Stromnetz trennen können und somit sicherstellen, dass kein Strom mehr in das Produkt gelangt.



ACHTUNG

Zeigt an, dass ein Potentialunterschied auftreten kann, der das Gerät beschädigt, wenn das Gerät nicht korrekt gehandhabt wird.

Stellen Sie das Instrument nicht an folgenden Plätzen auf.

- Unter dem Fenster, da es direktem Sonnenlicht ausgesetzt ist.
- Extrem heiße Plätze, wie unterhalb eines Heizlüfters
- Extrem kalte Plätze, wie außerhalb von Gebäuden im Winter
- Plätze mit extremer Luftfeuchtigkeit oder Regen
- Plätze mit sehr hoher Sand oder Staubverschmutzung
- Plätze mit extremen Erschütterungen

Das Aufstellen des Instruments an solchen Plätzen kann Beschädigungen verursachen. Verwenden Sie dieses Produkt nur in einem moderaten Klima (nicht in tropischem Klima).

- Stellen Sie das Instrument nicht für einen längeren Zeitraum auf die Seite.
 - Spielen Sie nicht auf der Tastatur, wenn das Instrument in einem unüblichen Winkel aufgestellt ist.
- Ein Nichtbeachten kann Beschädigungen zur Folge haben.

Verwenden Sie ausschließlich den mitgelieferten Netzadapter, um das Instrument mit Strom zu versorgen.

- Verwenden Sie keine anderen Netzadapter.
- Verwenden Sie den mitgelieferten Netzadapter niemals für andere Geräte.

Bevor Sie Kabel anschließen, stellen Sie sicher, dass alle Geräte ausgeschaltet sind.

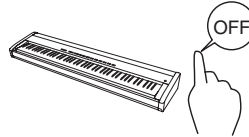

Zuwendung kann Defekte an diesem und anderen Geräten hervorrufen.

Achten Sie darauf, dass das Gerät immer sorgfältig aufgestellt wird.



Bitte beachten Sie, dass dieses Instrument schwer ist und daher mit mindestens zwei Personen getragen werden sollte.

Stellen Sie das Instrument nicht in die Nähe eines anderen elektrischen Gerätes, wie TV und Radios.

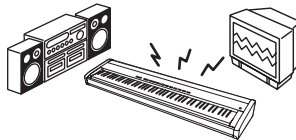

- Zuwendung kann Nebengeräusche verursachen.
- Falls diese Nebengeräusche auftreten, verschieben Sie das Instrument in eine andere Richtung oder schließen Sie es an eine andere Steckdose an.

Wenn Sie das Netzkabel anschließen, achten Sie bitte darauf, dass die Kabel nicht durcheinander liegen und Knoten bilden.

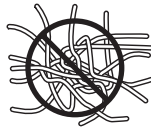

Zuwendung kann die Kabel beschädigen, Feuer und elektrischen Schock verursachen oder einen Kurzschluss erzeugen.

Reinigen Sie das Instrument nicht mit Benzin oder Verdüner.



- Zuwendung kann eine Farbänderung oder Deformation des Gerätes zur Folge haben.
- Zum Reinigen benutzen Sie bitte ein weiches Tuch mit lauwarmen Wasser, das Sie gut ausdrücken und dann erst zur Reinigung verwenden.

Stellen Sie sich nicht auf das Instrument und üben Sie keine Gewalt aus.

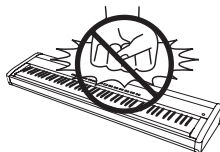

- Andernfalls kann das Instrument verformt werden oder umfallen.

Stellen Sie keine offenen Flammen, wie z.B. Kerzen, auf das Produkt.



Eine offene Flamme könnte umstürzen und einen Brand verursachen.

Achten Sie darauf, dass Lüftungsöffnungen nicht durch Dinge wie Zeitungen, Tischdecken, Vorhänge oder ähnliches abgedeckt werden.

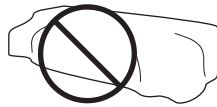

Nichtbeachtung kann zur Überhitzung des Produktes führen und einen Brand zur Folge haben.

Dieses Produkt sollte so aufgestellt werden, dass eine gute Luftzirkulation gewährleistet ist. Ein Mindestabstand von 5 cm um das Produkt sollte für eine ausreichende Luftzirkulation vorhanden sein.

Das Gerät sollte durch qualifiziertes Personal gewartet werden, wenn:

- das Netzkabel oder die Netzbuchse beschädigt sind.
- Gegenstände in das Gerät gefallen sind.
- das Gerät Regen ausgesetzt war.
- das Gerät nicht mehr normal funktioniert.
- das Gerät gefallen ist und das Gehäuse beschädigt ist.

Dieses Gerät sollte so aufgestellt werden, dass es immer eine gute Belüftung erfährt.

Reparaturhinweis

Sollte etwas Ungewöhnliches auftreten, schalten Sie das Gerät aus, ziehen den Netzstecker und rufen den Service Ihres Händlers an.



Informationen für den Nutzer

Falls das Produkt mit diesem Recyclingsymbol gekennzeichnet ist bedeutet dies, dass es am Ende seiner Lebenszeit zu einem geeigneten Sammelpunkt gebracht werden muss.

Sie sollten es nicht mit dem normalen Hausmüll entsorgen. Ein korrektes Entsorgen schützt die Umwelt und Ihre Gesundheit, die durch eine falsche Abfallentsorgung gefährdet werden könnte.

Für weitere Details fragen Sie Ihre lokalen Behörden.
(Nur innerhalb der EU)

Das Typenschild befindet sich unter dem Spieltisch (siehe nachstehende Abbildung).

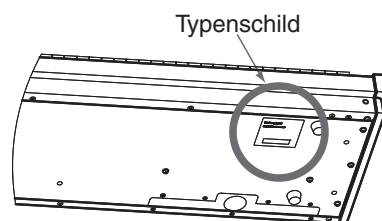

Angezeigte Symbole



Panel Lock-Symbol

Wird angezeigt, wenn Panel Lock aktiviert ist.

USB-Symbol

Wird angezeigt, wenn ein USB-Stick angeschlossen ist.

Kopfhörersymbol

Wird angezeigt, wenn ein Kopfhörer angeschlossen ist.

Transpose-Symbol

Wird angezeigt, wenn die Taste TRANSPONIERUNG aktiviert ist.

Bluetooth-Symbol

Wird angezeigt, wenn Bluetooth-Audio oder Bluetooth-MIDI aktiviert ist.

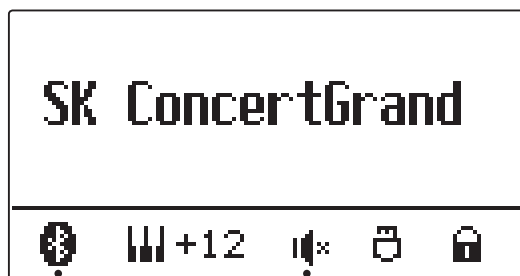

* Wird angezeigt, wenn der Schalter **SPEAKER** ausgeschaltet ist.

(Das Kopfhörersymbol wird angezeigt, wenn zusätzlich ein Kopfhörer angeschlossen ist)

* Wird angezeigt, wenn eine Bluetooth-Verbindung hergestellt ist.

Inhaltsverzeichnis

Wichtige Informationen

Sicherheitshinweise	3
Angezeigte Symbole	7
Inhaltsverzeichnis	8
Herzlichen Glückwunsch zum Kauf Ihres Kawai ES520	10
1. Lieferumfang	10
2. Ausstattungsmerkmale	11
Bedienelemente und Funktionen	12

Vorbereitung

Anschließen des Pianos	14
Basis Bedienung	15

Grundlegende Bedienung

Auswählen von Klängen	16
Demo Songs	17
Dual Modus	18
Split Modus	20
Vierhand Modus	22
Klangeffekte	24
1. Reverb (Hall)	24
2. Effects (Effekte)	26
3. Amp Simulator	29
Panel Lock	31
Transponierung	32
Metronom	33
Rhythmus	35
Speicherplätze für Registrierungen	37
Song Recorder (Interner Speicher)	39
1. Aufnahme eines Songs	39
2. Wiedergabe eines Songs	41
3. Löschen eines Songs	43

MIDI oder KSO Datei wiedergeben (USB-Stick)	44
USB Menü	46
1. Load Regist (Registrierung/en laden)	47
2. Save Int. Song (Interne Songs speichern)	48
3. Save Regist (Registrierung/en speichern)	49
4. Rename File (Datei umbenennen)	50
5. Delete File (Datei löschen)	51

Anpassungen & Einstellungen

Einstellungsmenüs	52
Basic Settings (Basis Einstellungen)	53
1-1. Tone Control	54
Brilliance (Brillanz)	54
User EQ	55
1-2. Tuning (Stimmung)	56
1-3. Damper Hold (Dämpferpedal)	56
1-4. Four Hands (Vierhand Modus)	57
1-5. Startup Setting (Einstellung nach dem Einschalten)	58
1-6. Factory Reset (Werkseinstellung)	59
1-7. Auto Display Off (Automatische Display Abschaltung)	60
1-8. Auto Power Off (Automatische Abschaltung)	61
Virtual Technician (Virtueller Techniker)	62
2-1. Touch Curve (Anschlagdynamikkurven)	64
2-2. Voicing (Intonation)	65
User Voicing	66
2-3. Damper Resonance (Dämpferresonanz)	67
2-4. Damper Noise (Dämpfergeräusch)	67
2-5. String Resonance (Saitenresonanz)	68
2-6. Key-off Effect	69
2-7. Fall-back Noise (Hammerrückfallgeräusch)	70
2-8. Hammer Delay (Hammerverzögerung)	71
2-9. Topboard (Flügeldeckel)	72
2-10. Decay Time (Ausklangzeit)	73
2-11. Minimum Touch (Minimale Anschlagstärke)	73

2-12. Temperament (Temperierung/Stimmung) ...	74	Fehlersuche	95
Stretch Tuning	75	Demo Song Liste	96
Stretch Curve	76	EU-Konformitätserklärung	97
Temperament Key (Grundton der Temperierung)	76	Spezifikationen des Kawai ES520	98
User Temperament (eigene Temperierung) ...	77		
2-13. User Key Volume (Lautstärke einzelner Tasten verändern)	77		
2-14. Half-Pedal Adjust (Halbpedal Einstellung)	78		
2-15. Soft Pedal Depth (Soft Pedal Einstellung)	78		
Key Settings (Tastatur Einstellungen)	79		
3-1. Lower Octave Shift (Oktavierung der linken Hand)	80		
3-2. Lower Pedal (Pedal für linke Hand)	81		
3-3. Split Balance	81		
3-4. Layer Octave Shift (Oktavierung des unterlegten Klangs)	82		
3-5. Layer Dynamics (Dynamik des unterlegten Klangs)	83		
3-6. Dual Balance	83		
Phones Settings (Kopfhörer Einstellungen)	84		
4-1. SHS Mode (SHS Modus)	85		
4-2. Phones Type (Kopfhörer Typ)	86		
MIDI Settings (MIDI Einstellungen)	87		
Bluetooth Settings (Bluetooth Einstellungen)	87		
6-1. Bluetooth Audio	88		
6-2. Bluetooth Audio Volume	89		
6-3. Bluetooth MIDI	90		

Anhang

Anschlussmöglichkeiten	91
Anschlüsse auf der Rückseite	92
Anschlüsse auf der Oberseite	92
Anschlüsse auf der Vorderseite	92
USB MIDI (USB to Host Anschluss)	93
Informationen zu Bluetooth®	94

Herzlichen Glückwunsch zum Kauf Ihres Kawai ES520

Vielen Dank für den Kauf eines Kawai ES520 Digitalpianos.

Diese Anleitung beinhaltet wichtige Informationen zum Gebrauch und der Bedienung des ES520 Digitalpianos.

Bitte lesen Sie alle Kapitel sorgfältig durch und halten Sie diese Anleitung zum Nachschlagen bereit.

1 Lieferumfang

Im Lieferumfang des ES520 sind folgende Teile enthalten:

■ ES520 Digitalpiano

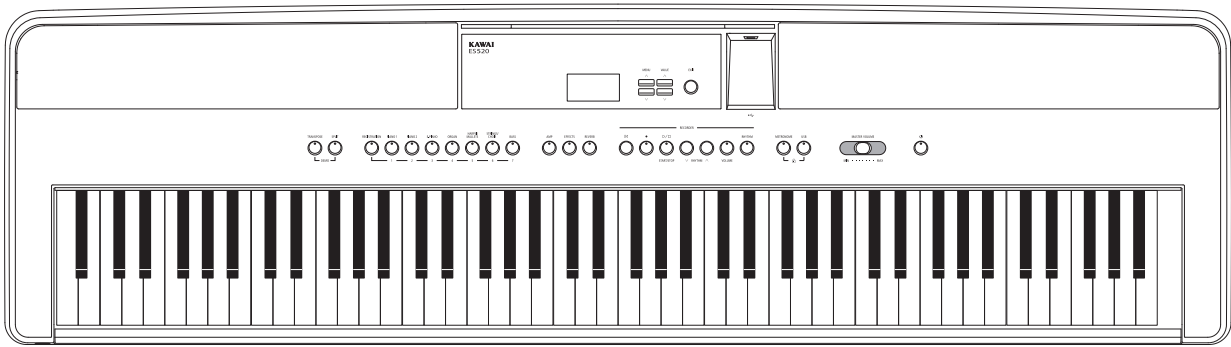

■ Netzteil (PS-154)/Netzkabel

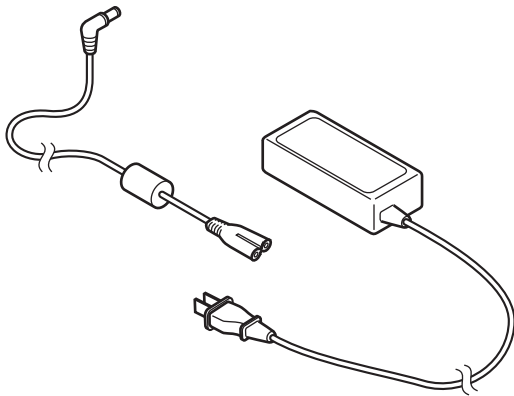

■ Fußpedal (F-10H)

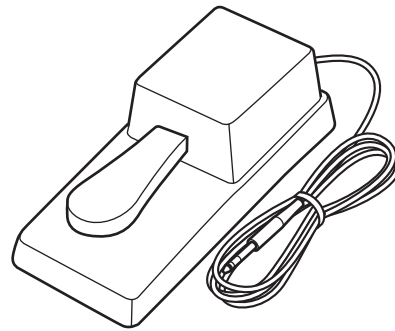

■ Notenpult

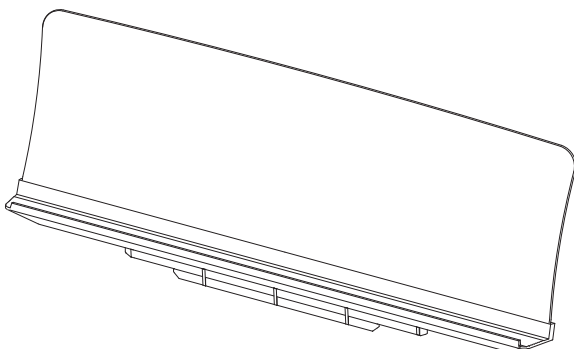

■ Bedienungsanleitung

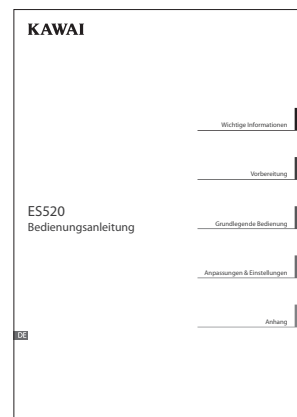

2 Ausstattungsmerkmale

Responsive Hammer Compact II (RHC II) Tastatur mit Hammermechanik

Die neue *Responsive Hammer Compact II* (RHC II) Tastatur wurde entwickelt, um den feinen, natürlichen Anschlag eines Flügels authentisch zu reproduzieren. Die Tastatur ist graduiert gewichtet (wie bei einem akustischen Klavier lassen sich die Tasten im Bassbereich etwas schwerer anschlagen als im Diskantbereich) und die Tastenoberfläche aller 88 Tasten ist leicht mattiert, was eine bessere Spielkontrolle ermöglicht. Wie bei anderen Kawai Digitalpiano Tastaturmechaniken ist auch die *Responsive Hammer Compact II* Tastatur mit einer Geschwindigkeitserkennung der Hämmer durch das Dreifach-Sensorsystem ausgestattet, bei dem die Anschlagstärke durch die Bewegung der Hämmer ermittelt wird und somit dem Pianisten ein sehr natürliches Spielgefühl vermittelt.

Die RHC II Tastaturmechanik ermöglicht auch erfahrenen Pianisten ihr emotionales Spiel zum Ausdruck zu bringen ... vom soften Pianissimo bis hin zum kraftvollen Fortissimo.

Beeindruckende Aufnahmen der Konzertflügel Shigeru Kawai SK-EX und Kawai EX mit Harmonic Imaging XL und 88-Tasten-Sampling

Das ES520 reproduziert den hervorragenden Klang der Kawai Konzertflügel SK-EX und EX. Alle 88 Tasten dieser drei außergewöhnlichen Flügelmodelle wurden aufwendig aufgezeichnet und analysiert. Die einzigartige Charakteristik jeder einzelnen Note und der große Dynamikumfang der Klänge ermöglichen dem Pianisten sein emotionales Spiel zum Ausdruck bringen zu können ... vom soften Pianissimo bis hin zum kraftvollen Fortissimo.

Mit der integrierten *Virtual Technician* Funktion lässt sich der Klangcharakter dieser akustischen Klavierklänge sehr einfach verändern. So kann man beispielsweise die Intensität der Saiten- und Dämpferresonanz oder auch das Geräusch der zurückfallenden Hämmer einstellen. Eine solche persönliche Einstellung lässt sich dann noch mit einem Hall Effekt versehen, der dem Klang eine zusätzliche räumliche Tiefe verleiht.

Große Auswahl an zusätzlichen Klängen

Zusätzlich zu den realistischen Akustikklavierklängen verfügt das ES520 über eine umfangreiche Auswahl von Klängen, wie z.B. E-Piano, Zugriegel- oder Kirchenorgel, Streicher oder Chor, die dem Musiker ein sehr abwechslungsreiches Spiel unterschiedlichster Genres ermöglichen.

Der *Dual* Modus erlaubt das gleichzeitige Spiel von zwei unterschiedlichen Klängen (z.B. Flügel und Streicher) auf der Tastatur, während der *Split*- bzw. *Vierhand* Modus eine Unterteilung der Tastatur in einen linken und einen rechten Bereich ermöglicht. Das jeweilige Lautstärkeverhältnis lässt sich schnell und einfach auf Tastendruck einstellen.

Umfangreiche Anschlussmöglichkeiten

Das ES520 verfügt über eine Reihe von Anschlussmöglichkeiten, wie beispielsweise Audio-Ausgänge (LINE OUT) zum Anschluss an einen Verstärker für den Einsatz in größeren Räumlichkeiten (z.B. in Kirchen oder Schulen). Mit den Anschlüssen MIDI IN/OUT und *USB to Host* ist eine flexible Verbindung mit Computern oder anderen MIDI-Geräten möglich.

Bluetooth®

Zusätzlich zu den standardmäßigen MIDI-Buchsen für den Anschluss an andere Instrumente ist das ES520 Digitalpiano auch mit Bluetooth MIDI- und Audiothechnologie ausgestattet, die eine kabellose Kommunikation des Geräts mit Smart Devices (z. B. Smartphone oder Tablet) ermöglicht. Nach Verbindung mit einem Smartphone, Tablet oder Laptop können die Besitzer des ES520 Digitalpianos eine Vielzahl von musikbezogenen Anwendungen nutzen, die ihr Lern- und Spielerlebnis verbessern, oder Audio von Songs und Videos ohne zusätzliche Kabel über die Lautsprecher des Instruments streamen.

* Die Bluetooth Funktionalität ist nicht in jedem Verkaufsland im ES520 Digitalpiano enthalten.

Bedienelemente und Funktionen

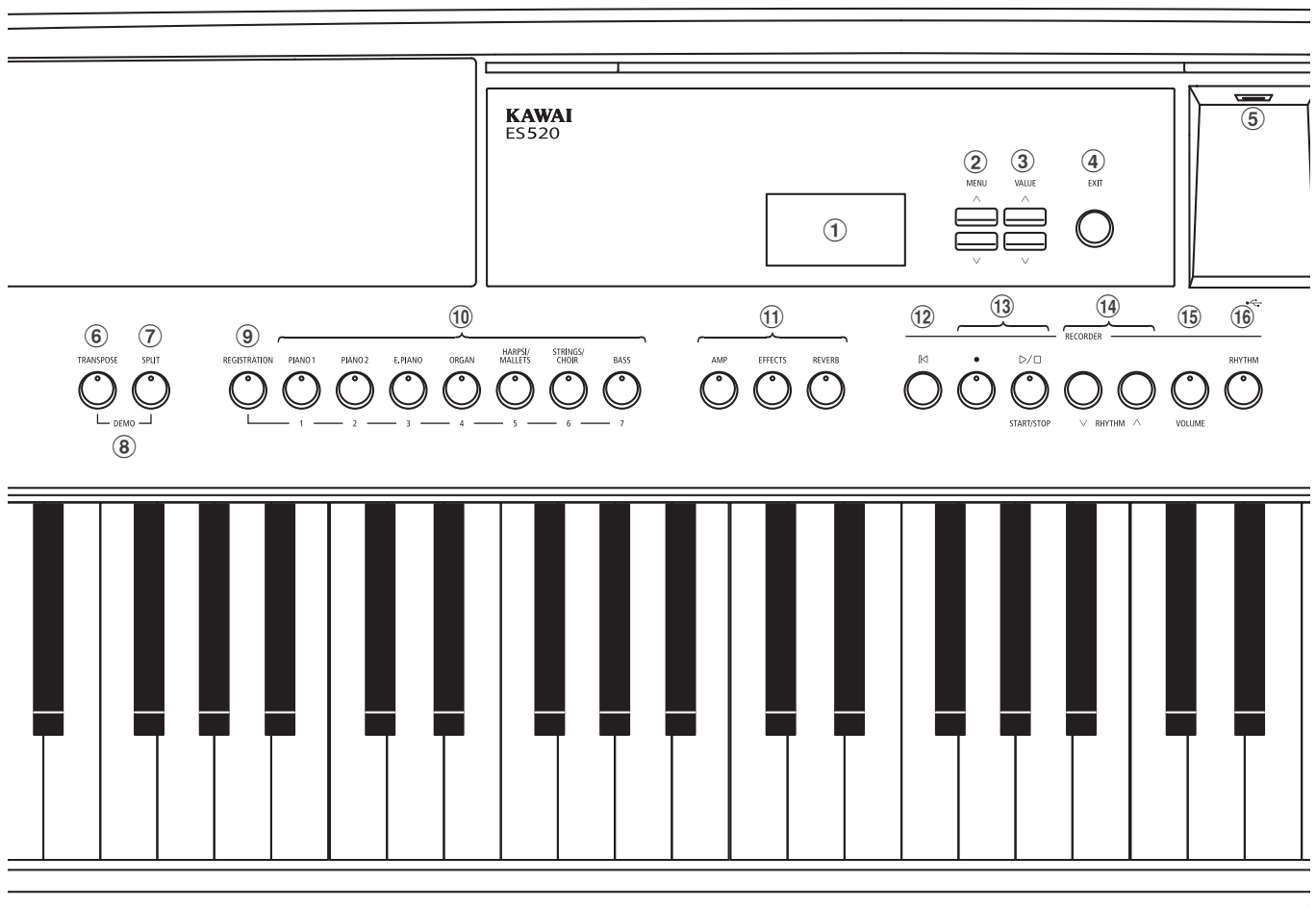

① Display

Das Display zeigt Ihnen Informationen zum aktuell eingestellten Klang, Style oder zu gerade gewählten Funktionen und Einstellungen an.

* Auf der Displayoberfläche befindet sich eine Schutzfolie. Entfernen Sie die Folie, wenn Sie das Instrument verwenden. Das Display ist dann besser lesbar.

② MENU Tasten

Mit diesen Tasten kann man durch die zahlreichen Funktions- und Einstellungsmenüs navigieren.

③ VALUE Tasten

Diese Tasten werden zum Anpassen von Werten und zum Ändern von Einstellungen etc. verwendet.

④ EXIT Taste

Mit dieser Taste kann man zur vorherigen Displayanzeige zurückwechseln oder eine Funktionseinstellung verlassen.

⑤ USB to Device Anschluss (Typ A)

Dieser Anschluss ermöglicht das Anschließen eines USB-Sticks (im Format FAT oder FAT32) an das ES520, um aufgenommene Songs (auch im Format SMF) oder Registrierungen darauf zu speichern oder davon zu laden.

* Verwenden Sie diesen Anschluss nur zum Anschließen von USB-Sticks.

* Schließen Sie den USB-Stick direkt ohne Verwendung eines USB-Verlängerungskabels an.

⑥ TRANSPOSE Taste

Mit dieser Taste können Sie die Tonhöhe dieses Instrumentes in Halbtonschritten einstellen.

⑦ SPLIT Taste

Mit dieser Taste lässt sich der Tastatur-Splitpunkt für den Split- und Vierhand-Modus einstellen und verändern.

⑧ DEMO Tasten

Durch gleichzeitiges Drücken der Tasten TRANSPOSE und SPLIT wechselt das Instrument in den Demo Modus.

⑨ REGISTRATION Taste

Mit dieser Taste können 28 verschiedene Registrierungen gespeichert und wieder aufgerufen werden. Jede Registrierung kann die folgenden Daten beinhalten: Klangauswahl, Hall- und Effekteinstellungen, Virtual Technician Einstellungen und verschiedene andere Bedienfeld- und Menüoptionen.

⑩ SOUND Tasten

Mit diesen Tasten kann man den/die Klang/Klänge einstellen, der/die beim Spiel auf der Tastatur erklingen soll/sollen.

Die Speicherplätze für Registrierungen können auch mit diesen Tasten angewählt werden.

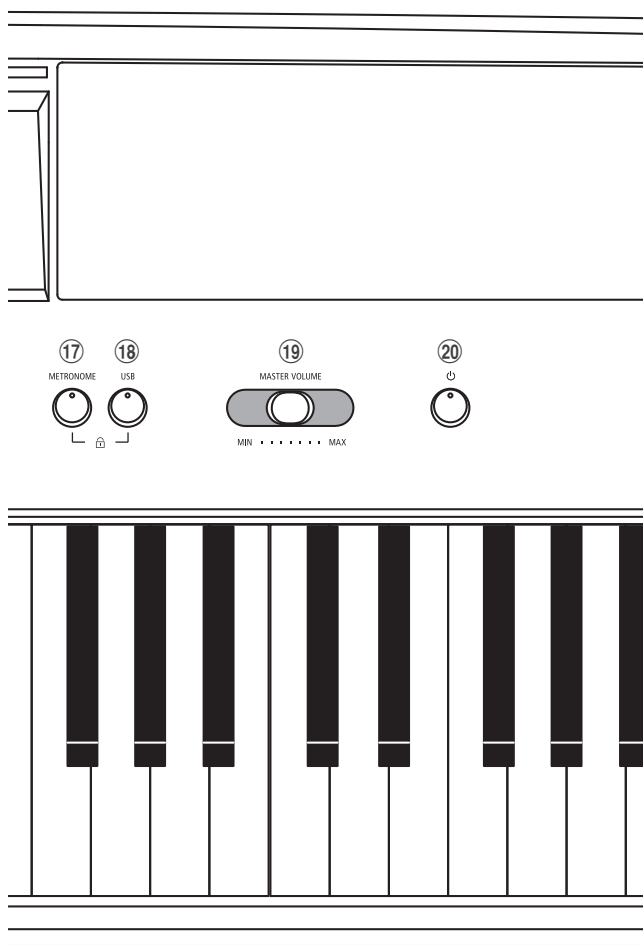

11 AMP/EFFECTS/REVERB Tasten

Diese Tasten werden zum Ein-/Ausschalten der Verstärkungs-, Hall- und Effektfunktionen des Instruments sowie zum Anpassen ihrer diversen Einstellungen verwendet.

12 ⏪ (RESET) Taste

Mit dieser Taste kann man den Song Rekorder des Instrumentes zurücksetzen und Songs (auch in den Formaten SMF) auf die Anfangsposition zurückstellen.

13 ● (REC) und ▷/◻ (PLAYBACK / START/STOP) Tasten

Mit diesen Tasten kann man z.B. Songs in den internen Speicher des ES520 aufnehmen oder die Wiedergabe eines im internen Speicher bereits aufgenommenen Songs (gilt auch für Songs auf einem angeschlossenen USB-Stick in den Formaten SMF) abspielen.

14 RHYTHM ∨ / ∧ Tasten

Mit diesen Tasten wird der Rhythmusstil ausgewählt.

15 VOLUME Taste

Mit dieser Taste wird der Einstellbildschirm für die Rhythmuslautstärke mit nur einem Tastendruck angezeigt.

16 RHYTHM Taste

Mit dieser Taste wird der Rhythmus abgespielt.

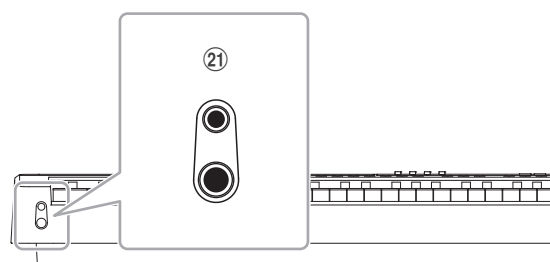

17 METRONOME Taste

Mit dieser Taste kann man die Metronom Funktion des ES520 ein- bzw. ausschalten und Metronom Einstellungen verändern.

18 USB Taste

Mit dieser Taste lassen sich die USB-Funktionen aufrufen.

Durch gleichzeitiges Drücken der Tasten METRONOME und USB lässt sich die Panel Lock Funktion aktivieren.

19 Lautstärkeregler (MASTER VOLUME)

Dieser Schieberegler regelt die Lautstärke der eingebauten Lautsprecher, LINE OUT und die Lautstärke über eventuell angeschlossene Kopfhörer.

20 POWER Taste

Diese Taste wird zum Ein- und Ausschalten des Instruments verwendet. Achten Sie darauf, das Instrument nach dem Gebrauch auszuschalten.

* Das ES520 ist mit einer automatischen Abschaltfunktion ausgestattet. Das Instrument schaltet sich aus, wenn eine gewisse Zeit nicht darauf gespielt wurde. Weitere Informationen zu dieser Funktion finden Sie auf der Seite 61 dieser Bedienungsanleitung.

21 PHONES Anschlüsse

An diese Anschlüsse können Sie jeweils einen Stereo-Kopfhörer an das ES520 anschließen. Es können gleichzeitig bis zu 2 Kopfhörer angeschlossen werden.

* Weitere Informationen zu den Anschlüssen des ES520 finden Sie auf der Seite 91 dieser Bedienungsanleitung.

Anschließen des Pianos

Bei der Inbetriebnahme des Instrumentes beachten Sie bitte die nachfolgenden Anweisungen.

■ Anbringen des Notenpults

Stecken Sie die Sockelleiste des Notenpults in den Schlitz am hinteren Ende der Oberseite des ES520. Achten Sie darauf, dass die Oberfläche des Instruments dabei nicht verkratzt wird.

Um Beschädigungen zu vermeiden, sollten Sie keine große Kraft beim Anbringen/Abnehmen des Notenpultes anwenden.

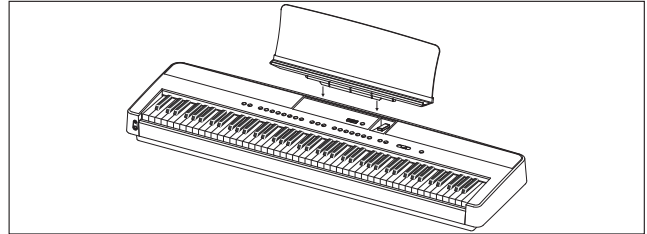

■ Anschluss des Pedals F-10H

Schließen Sie das mitgelieferte Pedal F-10H an die DAMPER Buchse auf der Rückseite des Instrumentes an.

Das Fußpedal arbeitet wie ein Dämpfer (Sustain) Pedal. Der Klang klingt nach, wenn man die Tasten loslässt. Das Pedal erlaubt auch Halbpedal Spiel.

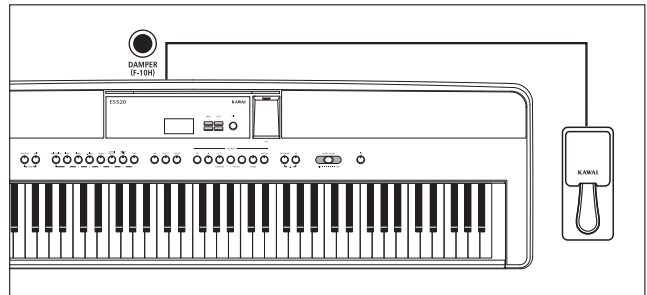

■ Anschluss des optionalen Dreifachpedals GFP-3

Das optionale KAWAI GFP-3 Fußpedal kann auch verwendet werden, wenn man es an die DAMPER/SOFT Buchse auf der Rückseite des Instrumentes anschließt.

Das rechte Pedal arbeitet wie ein Dämpfer (Sustain) Pedal. Der Klang klingt nach, wenn man die Tasten loslässt. Das Pedal erlaubt auch Halbpedal Spiel.

Das mittlere Pedal dient als Sostenuto-Pedal und das linke Pedal dient als Soft-Pedal.

* Wenn „Jazz Organ“, „Drawbar Organ“ oder „Ballad Organ“ Klänge angewählt sind, kann man mit dem linken Pedal die Geschwindigkeit des Rotary Effektes zwischen „schnell“ und „langsam“ umschalten.

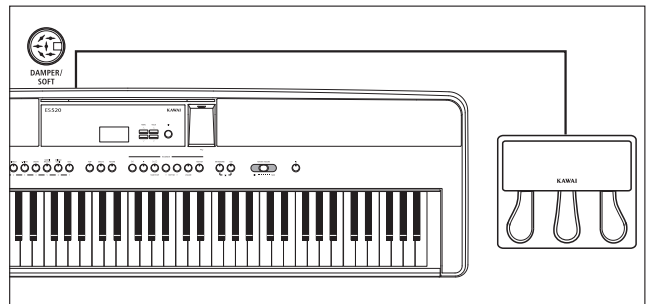

■ Anschluss eines Kopfhörers

Die Kopfhörer Anschlüsse befinden sich ganz links an der Vorderseite des ES520 und ermöglichen den Anschluss von Stereo Kopfhörern.

Es ist sowohl ein Anschluss für einen Stereo-Mini-Klinkestecker als auch einen Stereo-Klinkestecker vorhanden. Bei angeschlossenem Kopfhörer werden die eingebauten Lautsprecher des ES520 automatisch abgeschaltet.

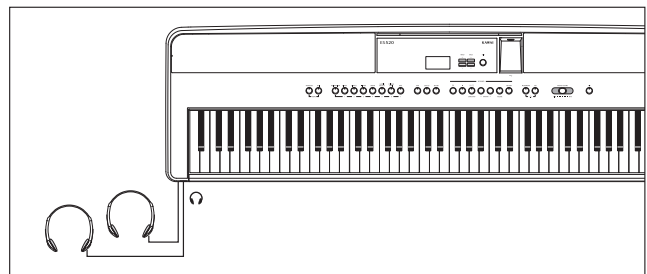

■ Ein- und Ausschalten der eingebauten Lautsprecher

Stellen Sie den SPEAKER-Schalter auf der Rückseite auf die Position Off, um die eingebauten Lautsprecher des Instrumentes zu deaktivieren. Stellen Sie den Schalter auf die Position On, um die Lautsprecher zu aktivieren.

* Wenn ein Kopfhörer angeschlossen ist, wird unabhängig vom Status des SPEAKER-Schalters kein Klang von den eingebauten Lautsprechern erzeugt.

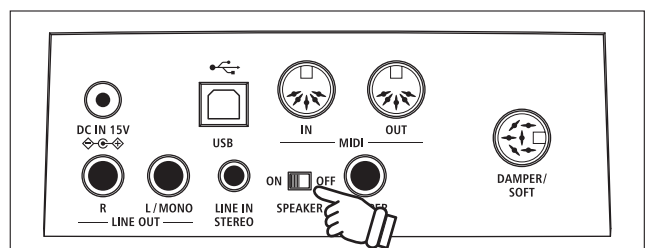

Basis Bedienung

Die nachfolgenden Hinweise beschreiben, was man beim ersten Anschließen, Einschalten und Anspielen des ES520 beachten sollte.

1. Anschluss des Netzadapters

Stecken Sie das eine Ende des Netzadapterkabels in die „DC IN“ Buchse auf der Rückseite des Instrumentes.

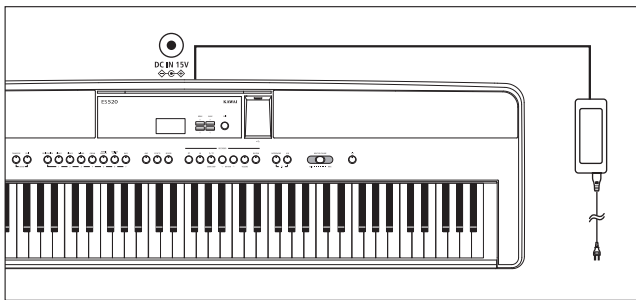

Den Netzstecker des Netzadapters stecken Sie in eine Wandsteckdose.

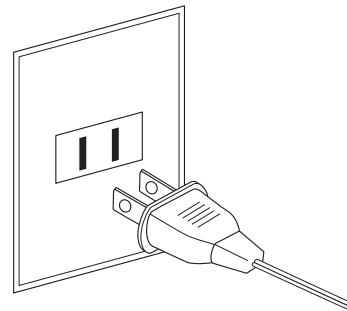

2. Einschalten des Instrumentes

Drücken Sie die Taste POWER auf der rechten Seite des Bedienfeldes.

Das Instrument schaltet sich ein. Im Display erscheint „SK ConcertGrand“ und zeigt damit an, dass der Klang SK ConcertGrand angewählt ist. Die LED Anzeige der Taste PIANO 1 leuchtet.

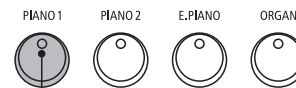

LED leuchtet:

Die Sound Kategorie PIANO1 ist angewählt.

* Das ES520 ist mit einer automatischen Abschaltfunktion ausgestattet. Das Instrument schaltet sich aus, wenn eine gewisse Zeit nicht darauf gespielt wird. Weitere Informationen zu dieser Funktion finden Sie auf der Seite 61 dieser Bedienungsanleitung.

3. Einstellen der Lautstärke

Der MASTER VOLUME Regler regelt die Lautstärke der eingebauten Lautsprecher, LINE OUT und auch gleichzeitig die Kopfhörer Lautstärke (sofern ein Kopfhörer angeschlossen ist).

Durch Schieben des Reglers nach rechts wird die Lautstärke erhöht und durch Schieben nach links verringert.

Die mittlere Position ist für das erste Spielen zu empfehlen.

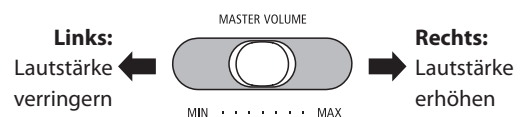

4. Spielen auf dem ES520

Spielen Sie nun auf der Tastatur.

Der Klang SK-EX Concert Grand erklingt.

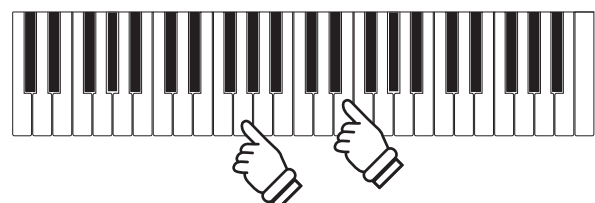

Auswählen von Klängen

Das Modell ES520 verfügt über eine umfangreiche Klangauswahl, die zu unterschiedlichen Musikstilen passt. Die Klänge sind in sieben Kategorien unterteilt und können über die Sound Tasten aufgerufen werden.

Wenn man das Digitalpiano einschaltet, wird automatisch der Klang „SK ConcertGrand“ eingestellt.

Klang Kategorien und Variationen

PIANO 1		PIANO 2		E. PIANO		ORGAN	
1	SK ConcertGrand	1	Upright Piano	1	Classic E.Piano	1	Jazz Organ
2	EX ConcertGrand	2	Pop Grand	2	Classic E.P. 2	2	Drawbar Organ
3	Jazz Clean	3	Modern Piano	3	60's E.Piano	3	Ballad Organ
4	Warm Grand	4	Rock Piano	4	60's E.Piano 2	4	Principal Oct.
				5	Modern E.Piano	5	Church Organ

HARPSI / MALLETS		STRINGS / CHOIR		BASS	
1	Harpsichord	1	String Ensemble	5	Choir
2	Vibraphone	2	Slow Strings	6	Square Pad
3	Clavi	3	String Pad	7	New Age Pad
4	Marimba	4	Warm Strings		

BASS	
1	Electric Bass
2	Electric Bass 2
3	Electric Bass 3
4	Wood Bass
5	W. Bass & Ride

1. Klang Kategorie auswählen

Drücken Sie die gewünschte SOUND Taste.

Die LED Anzeige leuchtet und zeigt damit an, dass die gewählte Kategorie ausgewählt wurde. Der Name des eingeschalteten Klangs wird im Display angezeigt.

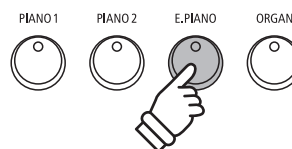
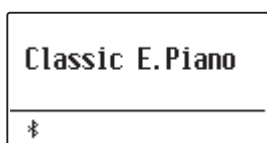

Beispiel: Um die Kategorie E.PIANO auszuwählen, drücken Sie die Taste E.PIANO.

2. Andere Klang Variation auswählen

Eine Klang Kategorie beinhaltet mehrere Klang Variationen.

Durch mehrfaches Drücken einer SOUND Taste kann man durch die Klang Variationen navigieren.

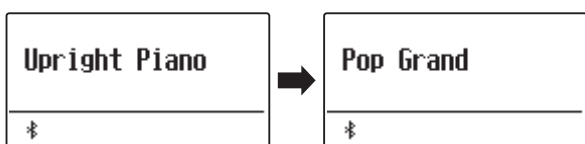

Mit den ∇ oder \wedge VALUE Tasten kann man auch Klang Variationen auswählen.

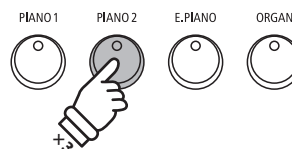

Beispiel: Um den Klang „Pop Grand“ auszuwählen, drücken Sie die Taste PIANO2 zweimal.

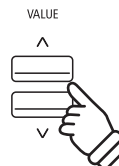

Demo Songs

Das Modell ES520 beinhaltet 23 unterschiedliche Demo Songs und gibt Ihnen die Möglichkeit, sich von den qualitativ hochwertigen Klängen und dem Verstärker- und Lautsprechersystem des Instrumentes einen ersten Eindruck machen zu können.

Eine komplette Übersicht aller Demo Songs finden Sie auf der Seite 96 dieser Bedienungsanleitung.

* Für die Demo Songs - mit dem Zusatz „Kawai“ „original“ - sind keine Noten erhältlich.

1. Demo Song Modus aufrufen

Drücken Sie gleichzeitig die beiden Tasten TRANSPOSE und SPLIT.

Die LED Anzeigen der beiden Tasten blinken und zeigen damit an, dass der Demo Modus eingeschaltet ist. Der Demo Song startet automatisch.

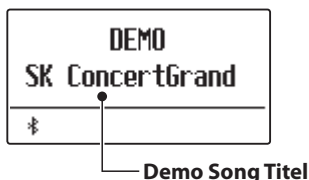
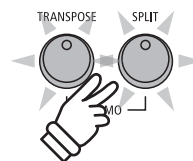

* Wenn die Wiedergabe des Demo Songs endet, werden automatisch die Demo Songs der internen Klänge wiedergegeben.

2. Einen Demo Song auswählen

Während der Demo Modus eingeschaltet ist und ein Song wiedergegeben wird:

Drücken Sie die gewünschte SOUND Taste.

Die LED Anzeige der Taste blinkt und der erste Song der Sound Kategorie wird wiedergegeben.

Durch mehrfaches Drücken der gewählten Sound Kategorie Taste gelangt man zu den weiteren Demo Songs innerhalb der Kategorie.

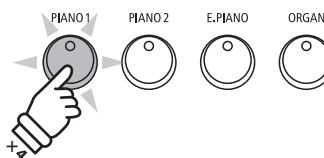

Beispiel: Um den Warm Grand Demo Song auszuwählen, drücken Sie die Taste PIANO1 viermal.



Mit den ∨ oder ∧ VALUE Tasten kann man auch die Demo Songs auswählen.

Mit den ∨ oder ∧ MENU Tasten kann auch für jede Gruppe umgeschaltet werden.

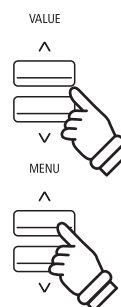

3. Wiedergabe der Demo Songs beenden und den Demo Modus verlassen

Während der Demo Modus eingeschaltet ist und ein Song wiedergegeben wird:

Drücken Sie die Taste EXIT.

Die LED Anzeigen hören auf zu blinken, die Wiedergabe der Songs stoppt und das ES520 wechselt in den normalen Spielmodus zurück.

* Die Wiedergabe kann auch mit der Taste TRANSPOSE oder der Taste SPLIT beendet werden.



Dual Modus

Der Dual Modus ermöglicht es, mit zwei Klangfarben gleichzeitig auf der Tastatur zu spielen, um einen komplexeren Gesamtklang zu erzielen.

Beispielsweise können Sie einem Klavierklang Streicher hinzufügen oder dem Klang einer Kirchenorgel Chorstimmen unterlegen.

1. Dual Modus aufrufen

Halten Sie eine SOUND Taste zur Auswahl des ersten Klangs gedrückt und drücken Sie währenddessen eine andere SOUND Taste zur Auswahl des zweiten Klangs.

Die LED Anzeigen der beiden Tasten leuchten auf und zeigen damit an, dass zwei Klänge ausgewählt wurden. Die Namen der beiden Klänge werden im Display angezeigt

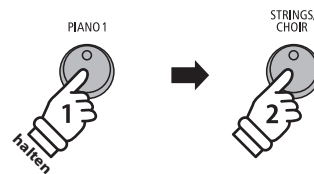
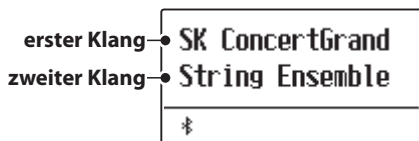

Beispiel: Um die Klänge „Slow Strings“ und „SK ConcertGrand“ übereinander zu legen, halten Sie die Taste PIANO1 gedrückt und drücken zusätzlich die Taste STRINGS/CHOIR.

2. Ändern des ersten/zweiten Klangs im Dual Modus

Eine andere Klang Variation als zweiten Klang einstellen:

Halten Sie die SOUND Taste des ersten Klangs gedrückt und drücken Sie währenddessen die SOUND Taste des zweiten Klangs mehrfach hintereinander, bis der gewünschte Klang ausgewählt ist.

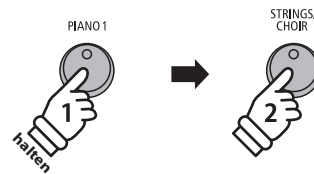
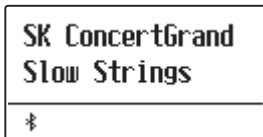

Beispiel: Um für den zweiten Klang von „String Ensemble“ auf „Slow Strings“ zu wechseln, halten Sie die Taste PIANO1 gedrückt und drücken währenddessen die Taste STRINGS/CHOIR.

Eine andere Klang Variation für den ersten Klang einstellen:

Halten Sie die SOUND Taste des zweiten Klangs gedrückt und drücken Sie währenddessen die SOUND Taste des ersten Klangs mehrfach hintereinander, bis der gewünschte Klang ausgewählt ist.

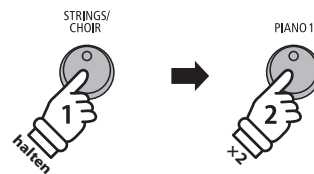
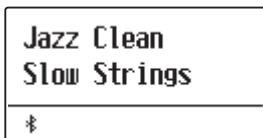

Beispiel: Um für den ersten Klang von „SK ConcertGrand“ auf „Jazz Clean“ zu wechseln, halten Sie die Taste STRINGS/CHOIR gedrückt und drücken währenddessen die Taste PIANO1 zweimal.

Zwei Klang Variationen übereinander legen, die beide der gleichen SOUND Taste zugeordnet sind:

Halten Sie die entsprechende SOUND Taste gedrückt und verwenden Sie die ∨ oder ^ VALUE Tasten, um den gewünschten zweiten Klang auszuwählen.

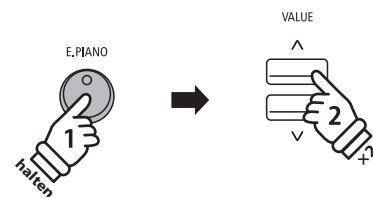
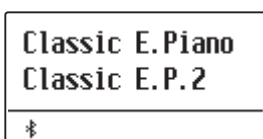

Beispiel: Um die Klänge „Classic E.P.“ und „60's E.Piano“ miteinander zu kombinieren, halten Sie die Taste E.PIANO gedrückt und drücken währenddessen die Taste VALUE ^ zweimal.

* Ihre Lieblingskombinationen können Sie dauerhaft auf einen Registration Speicherplatz speichern, um sie zu einem beliebigen späteren Zeitpunkt einfach wieder abrufen zu können. Weitere Informationen dazu finden Sie auf der Seite 37 dieser Bedienungsanleitung.

3. Lautstärkeverhältnis zwischen dem ersten und zweiten Klang einstellen

Während der Dual Modus aktiviert ist:

Durch Drücken der ∇ oder \wedge VALUE Tasten ändert sich das Lautstärkeverhältnis zwischen dem ersten und zweiten Klang.

Das Lautstärkeverhältnis wird im Display kurz angezeigt.

* Die Grundeinstellung ist 9-9.

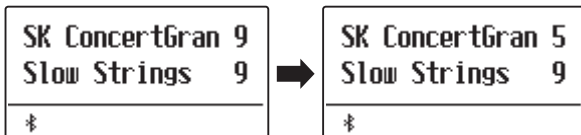

* Ihre Lieblingskombinationen inklusive Lautstärkeverhältnis können Sie dauerhaft auf einen Registration Speicherplatz speichern, um sie zu einem beliebigen späteren Zeitpunkt einfach wieder abrufen zu können. Weitere Informationen dazu finden Sie auf der Seite 37 dieser Bedienungsanleitung.

* Die Layer Octave Shift Funktion kann zum Verändern der Oktavlage des zweiten Klangs verwendet werden. Weitere Informationen dazu finden Sie auf der Seite 82 dieser Bedienungsanleitung.

* Die Layer Dynamics Funktion kann zum Verändern der Dynamik Einstellung des zweiten Klangs verwendet werden. Weitere Informationen dazu finden Sie auf der Seite 83 dieser Bedienungsanleitung.

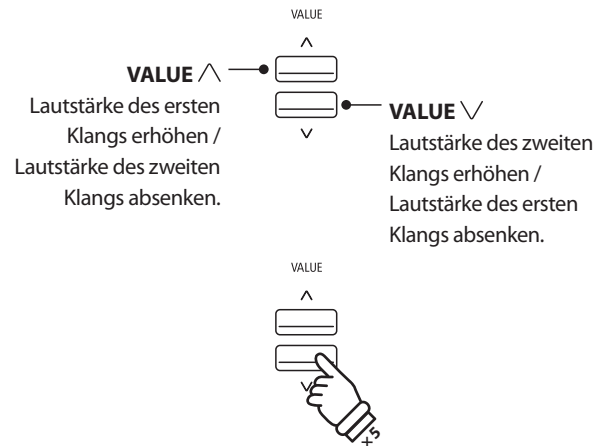

Beispiel: Um die Lautstärke des ersten Klangs auf 5 abzusenken, drücken Sie die Taste VALUE ∇ fünfmal.

4. Dual Modus verlassen

Während der Dual Modus aktiviert ist:

Drücken Sie eine SOUND Taste.

Die LED Anzeige der gedrückten Taste leuchtet und der gewählte Klang wird im Display angezeigt. Das ES520 wechselt in den normalen Spielmodus zurück.

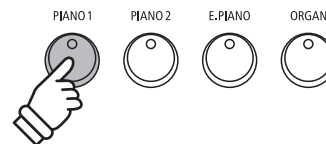

Split Modus

Die Split Funktion teilt die Tastatur in zwei Bereiche – Links und Rechts – und ermöglicht das Spielen von unterschiedlichen Klängen mit der linken und rechten Hand. So können Sie z.B. mit der linken Hand einen Bass Klang spielen und mit der rechten Hand einen Piano Klang.

1. Split Modus aufrufen

Drücken Sie die Taste SPLIT.

Die LED-Anzeige für die Taste SPLIT wird aktiviert und die Tastatur wird an dem Punkt zwischen F#3 und G3 geteilt. G3, wo der obere Abschnitt beginnt, wird als Splitpunkt bezeichnet.



Der Standard-Splitpunkt ist G3.

Die LED Anzeige der Sound Taste für den rechten Bereich leuchtet und die Sound Taste für den linken Bereich blinkt. Die jeweiligen Klänge werden im Display angezeigt.

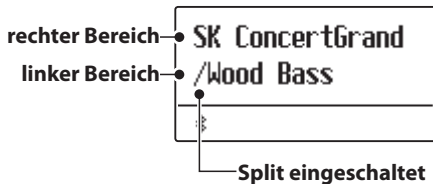
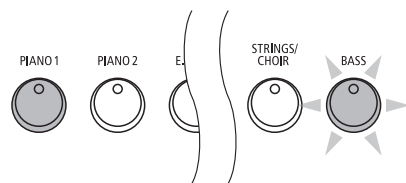

Split Modus Grundeinstellung:

Der vorher gewählte Klang wird dem rechten Tastaturbereich zugeordnet und der Klang „Wood Bass“ dem linken Bereich.

2. Ändern der Klänge für den linken und rechten Tastaturbereich

Einen anderen Klang für den rechten Bereich einstellen:

Drücken Sie die gewünschte SOUND Taste.

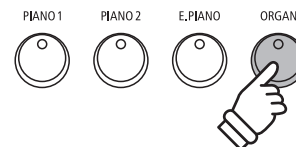
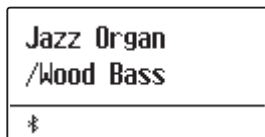

Beispiel: Um für den rechten Bereich den Klang „Jazz Organ“ einzustellen, drücken Sie die Taste ORGAN.

Einen anderen Klang für den linken Bereich einstellen:

Halten Sie die Taste SPLIT gedrückt und drücken Sie währenddessen die gewünschte SOUND Taste.

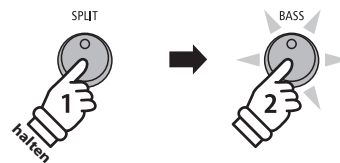
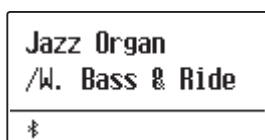

Beispiel: Um den Klang „W.Bass & Ride“ für den linken Bereich einzustellen, halten Sie die Taste SPLIT gedrückt und drücken währenddessen die Taste BASS.

* Die Lower Octave Shift Funktion kann zum Verändern der Oktavlage des linken Bereichs verwendet werden. Weitere Informationen dazu finden Sie auf der Seite 80 dieser Bedienungsanleitung.

* Die Lower Pedal Funktion kann zum Ein- bzw. Ausschalten des Dämpfer (Sustain) Pedals für den linken Bereich verwendet werden. Weitere Informationen dazu finden Sie auf der Seite 81 dieser Bedienungsanleitung.

* Ihre Lieblingskombinationen können Sie dauerhaft auf einen Registration Speicherplatz speichern, um sie zu einem späteren Zeitpunkt einfach wieder abrufen zu können. Weitere Informationen dazu finden Sie auf der Seite 37 dieser Bedienungsanleitung.

3. Splitpunkt verändern

Halten Sie die Taste SPLIT gedrückt und drücken Sie währenddessen die gewünschte Tastaturtaste.

Die gedrückte Taste wird als neuer Splitpunkt im Display kurz angezeigt.

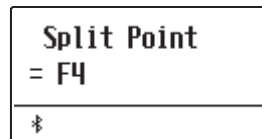

Beispiel: Um den Splitpunkt auf die Taste F4 zu legen, halten Sie die Taste SPLIT gedrückt und drücken währenddessen die Taste F4.

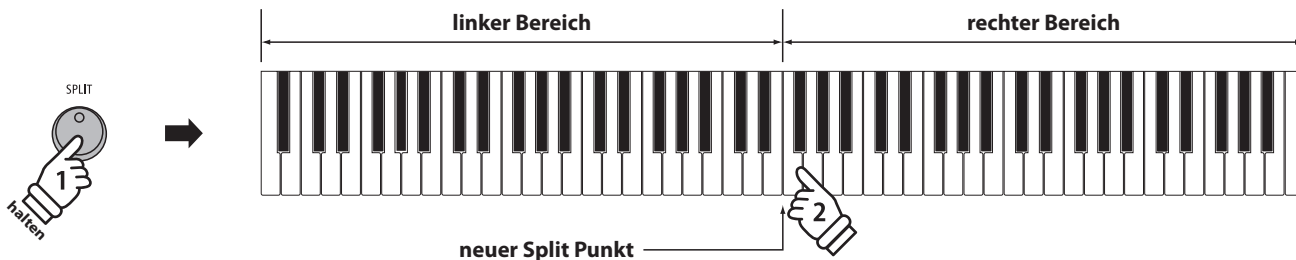

4. Lautstärkeverhältnis zwischen dem Klang des rechten und linken Bereichs einstellen

Während der Split Modus aktiviert ist:

Durch Drücken der ∇ oder \wedge VALUE Tasten ändert sich das Lautstärkeverhältnis zwischen den Klängen des linken und rechten Bereichs.

Das Lautstärkeverhältnis wird im Display kurz angezeigt.

* Die Grundeinstellung ist 9-9.

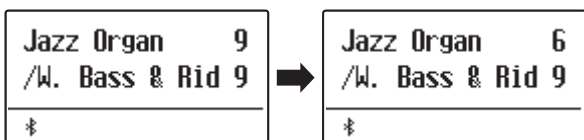

* Ihre Lieblingskombination inklusive Lautstärkeverhältnis können Sie dauerhaft auf einen Registration Speicherplatz speichern, um sie zu einem beliebigen späteren Zeitpunkt einfach wieder abrufen zu können. Weitere Informationen dazu finden Sie auf der Seite 37 dieser Bedienungsanleitung.

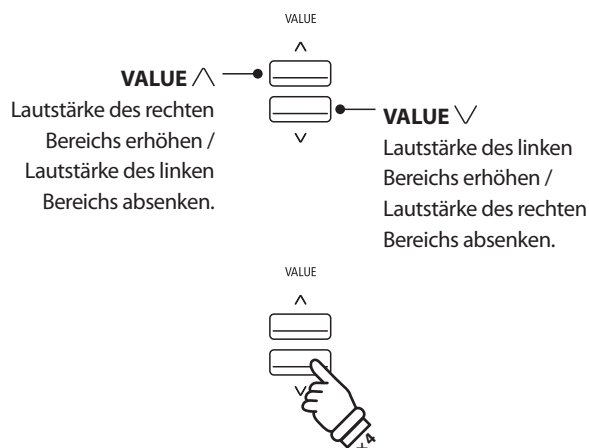

Beispiel: Um die Lautstärke des rechten Bereichs auf 6 abzusenken, drücken Sie die Taste VALUE ∇ viermal.

5. Split Modus verlassen

Während der Split Modus aktiviert ist:

Drücken Sie die Taste SPLIT.

Die LED Anzeige der Taste SPLIT erlischt und das ES520 wechselt in den normalen Spielmodus zurück.

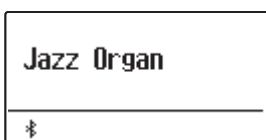

Vierhand Modus

Dieser Modus teilt die Tastatur in zwei Hälften, in denen z.B. Lehrer und Schüler jeweils gleichzeitig in derselben Lage spielen können. Der Klang der rechten Hälfte wird automatisch 2 Oktaven nach unten transponiert, während der Klang der linken Hälfte 2 Oktaven nach oben transponiert wird. Jeder Spieler kann somit in der gleichen Lage spielen.

1. Vierhand Modus aufrufen

Während Sie die Taste SPLIT gedrückt halten, betätigen Sie gleichzeitig das Sustainpedal (rechtes Pedal).

Die LED Anzeige der Taste SPLIT blinkt und zeigt damit an, dass der Vierhand Modus aktiviert ist.

* Die Grundeinstellung des Splitpunktes liegt zwischen den Tasten E4 und F4.

Die LED Anzeige der Taste PIANO1 leuchtet und der Klang „SK ConcertGrand“ ist automatisch beiden Tastaturbereichen zugeordnet.

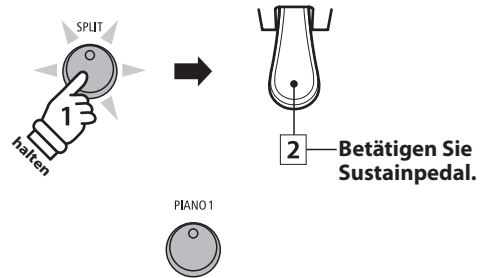
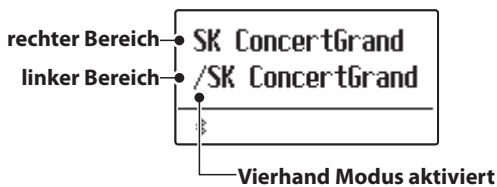

Vierhand Modus Grundeinstellung:
Der Klang „SK ConcertGrand“ wird dem rechten und linken Tastaturbereich zugeordnet.

2. Ändern der Klänge für den linken und rechten Tastaturbereich

Einen anderen Klang für den rechten Bereich einstellen:

Drücken Sie die gewünschte SOUND Taste.



Einen anderen Klang für den linken Bereich einstellen:

Halten Sie die Taste SPLIT gedrückt und drücken Sie währenddessen die gewünschte SOUND Taste.

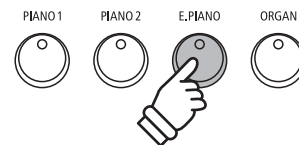
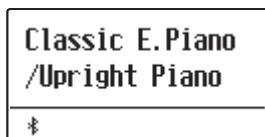

Beispiel: Um den Klang „Classic E.P.“ für den rechten Tastaturbereich einzustellen, drücken Sie die Taste E.PIANO.

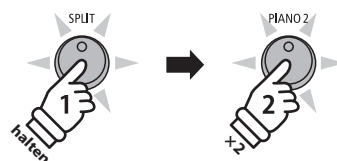

Beispiel: Um den Klang „Upright Piano“ für den linken Tastaturbereich einzustellen, halten Sie die Taste SPLIT gedrückt und drücken währenddessen die Taste PIANO2 zweimal.

* Wenn das im Lieferumfang enthaltene Pedal F-10H am Instrument angeschlossen ist, übernimmt es im Vierhand Modus nur die Sustain Funktion für den rechten Tastaturbereich. Wenn man das optional erhältliche Dreifachpedal GFP-3 bzw. F-302 angeschlossen hat, übernimmt das rechte Pedal die Sustain Funktion für den rechten Tastaturbereich und das linke Pedal die Sustain Funktion für den linken Tastaturbereich.

* Ihre favorisierten Vierhandmodus Einstellungen können Sie dauerhaft auf einen Registration Speicherplatz speichern, um sie zu einem beliebigen späteren Zeitpunkt einfach wieder abrufen zu können. Weitere Informationen dazu finden Sie auf der Seite 37 dieser Bedienungsanleitung.

3. Vierhand Modus Splitpunkt ändern

Halten Sie die Taste SPLIT gedrückt und drücken Sie währenddessen die gewünschte Tastaturtaste.

Die gedrückte Taste wird als neuer Vierhand Modus Splitpunkt im Display kurz angezeigt.

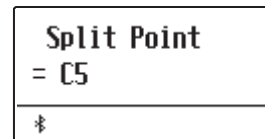

Beispiel: Um den Splitpunkt auf die Taste C5 zu legen, halten Sie die Taste SPLIT gedrückt und drücken währenddessen die Taste C5.

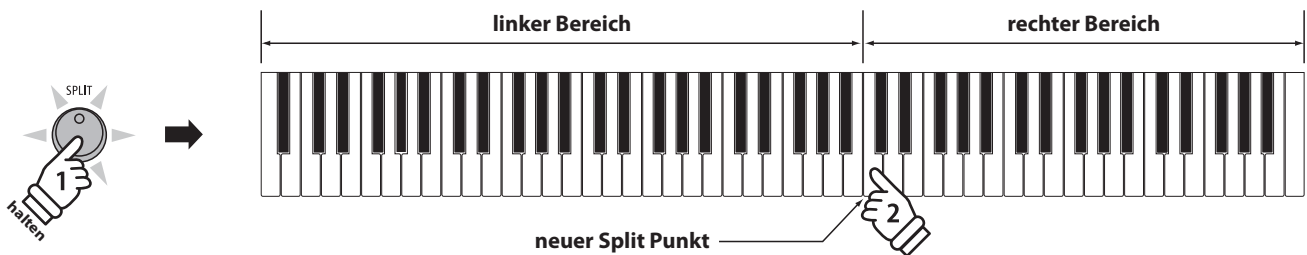

4. Lautstärkeverhältnis zwischen dem Klang des rechten und linken Bereichs einstellen

Während der Vierhand Modus aktiviert ist:

Durch Drücken der \vee oder \wedge VALUE Tasten ändert sich das Lautstärkeverhältnis zwischen den Klängen des linken und rechten Bereichs.

Das Lautstärkeverhältnis wird im Display kurz angezeigt.

* Die Grundeinstellung des Vierhand Modus ist 9-9.

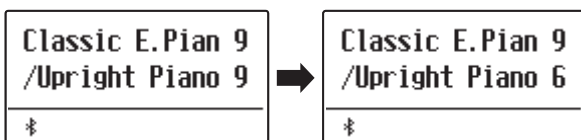

* Ihre favorisierten Vierhand Modus Einstellungen inklusive des Lautstärkeverhältnisses können Sie dauerhaft auf einen Registration Speicherplatz speichern, um sie zu einem beliebigen späteren Zeitpunkt einfach wieder abrufen zu können. Weitere Informationen dazu finden Sie auf der Seite 37 dieser Bedienungsanleitung.

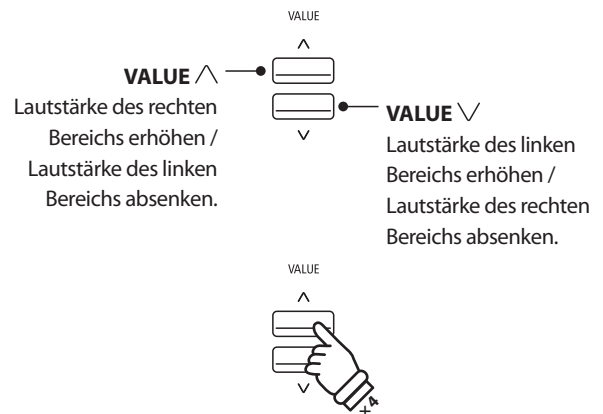

Beispiel: Um die Lautstärke des linken Bereichs auf 6 abzusenken, drücken Sie die Taste VALUE v viermal.

5. Vierhand Modus verlassen

Während der Vierhand Modus aktiviert ist:

Drücken Sie die Taste SPLIT.

Die LED Anzeige der Taste SPLIT erlischt und das ES520 wechselt in den normalen Spielmodus zurück.

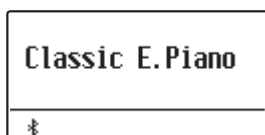

Klangeffekte

Das ES520 ist mit einer Vielzahl an Klangeffekten ausgestattet, die in diesem Kapitel näher beschrieben werden. Einige dieser Effekte (z. B. der Hall) werden automatisch eingeschaltet, wenn man einen Klang auswählt. Natürlich können Klangeffekte und beispielsweise deren Intensität verändert werden, um sie den persönlichen Vorstellungen oder einem speziellen Musikstil anzupassen.

1 Reverb (Hall)

Dieser Effekt versieht den Klang mit Nachhall, um den akustischen Eindruck verschiedener Hörumgebungen zu simulieren, beispielsweise eines Raumes mittlerer Größe, einer Bühne oder eines großen Konzertsaals. Einige Klang Typen (z.B. Akustikpiano Klänge) werden beim Auswählen automatisch mit einem passenden Halleffekt versehen. Das ES520 ist mit sechs verschiedenen Hall Typen ausgestattet.

■ Hall Typen

Hall Typ	Beschreibung
Room	Simuliert die Umgebung eines kleinen Übungsraums.
Lounge	Simuliert die Umgebung einer Piano Lounge.
Small Hall	Simuliert die Umgebung einer kleinen Halle.
Concert Hall	Simuliert die Umgebung einer Konzerthalle oder eines Theaters.
Live Hall	Simuliert die Umgebung einer großen Konzerthalle.
Cathedral	Simuliert die Umgebung einer großen Kirche.

1. Hall ein- / ausschalten

Durch Drücken der Taste REVERB können Sie den Reverb (Hall) ein- bzw. ausschalten.

Die LED-Anzeige der Taste REVERB leuchtet auf, wenn der Reverb (Hall) eingeschaltet ist. Der aktuell eingestellte Hall Typ und dessen Status werden im Display angezeigt.

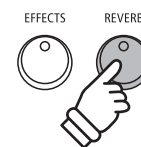

2. Hall Einstellungsmenü aufrufen

Drücken Sie die Taste REVERB und halten Sie sie gedrückt.

Das Hall Einstellungsmenü erscheint im Display.

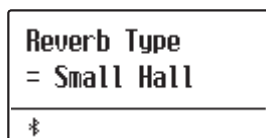
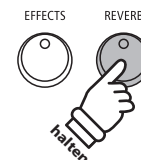

■ Hall Einstellungen

Hall Einstellung	Beschreibung	Bereich
Type	Ändert den Umgebungstyp.	–
Depth	Ändert die Intensität/Größe der Umgebung des Halltyps.	1 ~ 10
Time	Ändert die Hallzeit.	1 ~ 10

3. Hall Einstellungen verändern (Typ/Intensität/Zeit)

Während das Hall Einstellungs Menü im Display angezeigt wird, lässt sich der Hall Typ ändern:

Durch Drücken der ∇ oder \wedge VALUE Tasten können Sie einen Hall Typ auswählen.

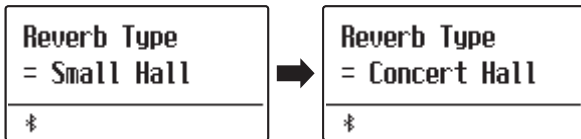

Beispiel: Um den Hall Typ von „Small Hall“ auf „Concert Hall“ zu ändern, drücken Sie die Taste VALUE \wedge .

Um die Hall Intensität zu ändern:

Drücken Sie die ∇ oder \wedge MENU Tasten bis im Display „Reverb Depth“ angezeigt wird. Durch Drücken der ∇ oder \wedge VALUE Tasten können Sie dann die Hall Intensität einstellen.

* Die Hall Intensität kann im Bereich von 1 ~ 10 eingestellt werden.

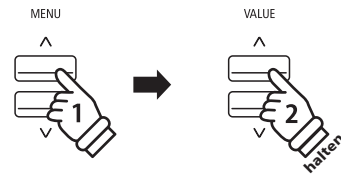
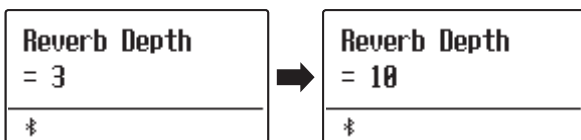

Um die Hall Zeit zu ändern:

Drücken Sie die ∇ oder \wedge MENU Tasten bis im Display „Reverb Time“ angezeigt wird. Durch Drücken der ∇ oder \wedge VALUE Tasten können Sie dann die Hall Zeit einstellen.

* Die Hall Zeit kann im Bereich von 1 ~ 10 eingestellt werden.

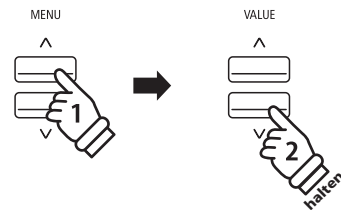
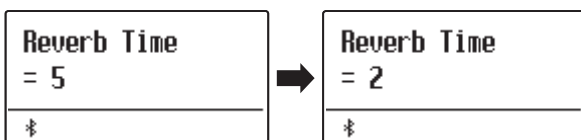

Um das Hall Einstellungs Menü zu verlassen und zum normalen Spielmodus zurückzuwechseln, drücken Sie die Taste EXIT oder warten Sie 10 Sekunden.



* Hall Einstellungen sind nicht bei jedem Klang identisch.

* Alle Änderungen der Hall Einstellungen werden beim nächsten Aus- und Einschalten des Instrumentes auf die Werkseinstellung zurückgesetzt.

* Ihre bevorzugten Hall Einstellungen können Sie dauerhaft auf Registration Speicherplätze speichern und zu einem beliebigen späteren Zeitpunkt einfach wieder abrufen. Weitere Informationen dazu finden Sie auf der Seite 37 dieser Bedienungsanleitung.

2 Effects (Effekte)

Neben dem Hall Effekt können den Klängen noch andere Effekte zugeordnet werden. Die Effekteinstellungen sind vom Werk her nicht bei allen Klängen gleich (wie auch die Halleinstellungen), sondern in vielen Fällen bereits passend voreingestellt. Das ES520 verfügt über 16 verschiedene Effekt Typen.

■ Effekt Typen

Effekt Typ	Beschreibung
Mono Delay	Fügt dem Klang einen Stereo Echo Effekt hinzu.
Ping Delay	Ping Pong Delay.
Triple Delay	Ähnlich dem Ping Delay mit zusätzlichem Echo Level.
Chorus	Chorus ist eine leichte Verstimmung des Klangs und erzeugt eine gewisse „Breite“ und Schwebung.
Classic Chorus	Ist ähnlich wie der Chorus Effekt, jedoch insbesondere für Vintage E.-Piano Sounds gedacht.
Ensemble	Bereichert den Klang durch einen dreistimmigen Chor.
Tremolo	Fügt dem Klang einen Tremor hinzu, indem die Lautstärke ständig variiert wird.
Classic Tremolo	Ist ähnlich wie der Tremolo Effekt, jedoch insbesondere für Vintage E.-Orgel Sounds gedacht.
Vibrato Tremolo	Fügt Vibrato zum Tremolo hinzu.
Auto Pan	Bewegt den Sound in Sinusform zwischen Links und Rechts hin und her.
Classic Auto Pan	Ist ähnlich dem Auto Pan Effekt, jedoch insbesondere für Vintage E.-Piano Sounds gedacht.
Phaser	Der Phaser erzeugt eine zyklische Phasenverschiebung.
Classic Phaser	Fügt einen Effekt hinzu, der durch die digitale Signalverarbeitung des klassischen Chors erzeugt wird.
Compressor	Erhöht den Schalldruck.
Rotary 1	Erzeugt den Effekt rotierender Lautsprecher – für Vintage E.-Orgel Sounds gedacht. * Durch gleichzeitiges Drücken der √ und ^ MENU Tasten kann man den Effekt zwischen „langsam“ und „schnell“ umschalten. Bei angeschlossenem GFP-3 bzw. F-302 Dreifachpedal (optional erhältlich) kann man die Umschaltung alternativ über das linke Pedal vornehmen.
Rotary 2	Fügt dem Rotary-Lautsprechereffekt Vibrato hinzu.

1. Effekte ein- / ausschalten

Durch Drücken der Taste EFFECTS können Sie den Effekt ein- bzw. ausschalten.

Die LED-Anzeige der Taste EFFECTS leuchtet auf, wenn der Effekt eingeschaltet ist. Der aktuell eingestellte Effekt Typ und dessen Status werden im Display angezeigt.

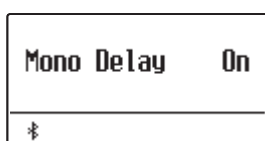
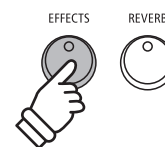

* Wenn einer der Modi Dual oder Split/Vierhand eingeschaltet ist, wird der unterlegte Klang oder der Klang der linken Tastaturhälfte nicht beeinflusst.

2. Effekt Einstellungsmenü aufrufen und Effekt Typ auswählen

Drücken Sie die Taste EFFECTS und halten Sie sie gedrückt.

Die erste Seite des Effekt Einstellungsmenüs wird im Display angezeigt.

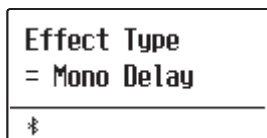

Durch Drücken der ∇ oder \wedge VALUE Tasten können Sie einen Effekt Typ auswählen.

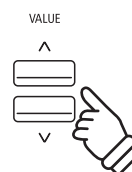
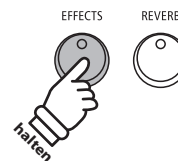

■ Effekt Einstellungen

Effekt Typ	Parameter 1	Parameter 2	Parameter 3	Parameter 4
Mono Delay / Ping Delay / Triple Delay	Dry / Wet	Time	Feedback	High Damp
Chorus	Dry / Wet	Speed	Feedback	Depth
Classic Chorus	Mono / Stereo	Speed	-	-
Ensemble	Dry / Wet	Speed	-	-
Tremolo	Dry / Wet	Speed	-	-
Classic Tremolo	Dry / Wet	Speed	-	-
Vibrato Tremolo	Dry / Wet	Speed	-	-
Auto Pan	Dry / Wet	Speed	-	-
Classic Auto Pan	Dry / Wet	Speed	-	-
Phaser	Dry / Wet	Speed	Feedback	Depth
Classic Phaser	Dry / Wet	Speed	Feedback	Depth
Compressor	Gain	Ratio	Threshold	Attack
Rotary 1	Accel. Speed	Rotary Speed	Lower Slow Speed	Upper Slow Speed
Rotary 2	Accel. Speed	Rotary Speed	Vibrato/Chorus	Spread

3. Effekt Einstellungen auswählen und verändern

Während das Effekt Einstellungs Menü im Display angezeigt wird:

Durch Drücken der ∇ oder \wedge MENU Tasten können Sie die verschiedenen Effekt Einstellungsseiten auswählen.

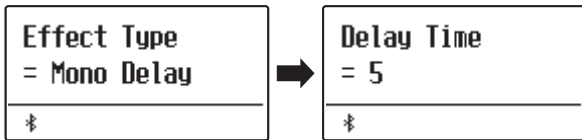

Beispiel: Um zur „Delay Time“ Effekt Einstellung zu gelangen, drücken Sie die Taste MENU \wedge zweimal.

Durch Drücken der ∇ oder \wedge VALUE Tasten können Sie den Wert der gewählten Effekt Einstellung verändern.

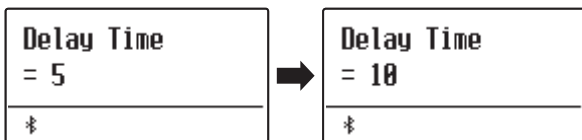

* Effekteinstellungen können im Bereich von 1 bis 10 eingestellt werden, außer Compressor und Rotary 2 (Vibrato/Chor).

* Die Einstellungen von Compressor sind wie folgt.

- Gain (1 - 128)
- Ratio (1:1 - 64.5:1)
- Threshold (1 - 128)
- Attack (1 - 128)

* Die Einstellungen von Rotary 2(Vibrato/Chorus) sind wie folgt.

- Vibrato (V-1 ~ V-3)
- Chorus (C-1 ~ C-3)

Um das Effekt Einstellungs Menü zu verlassen und zum normalen Spielmodus zurückzuwechseln, drücken Sie die Taste EXIT oder warten Sie 4 Sekunden.



* Effekt Einstellungen sind nicht bei jedem Klang identisch.

* Alle Änderungen der Effekt Einstellungen werden beim nächsten Aus-/ und Einschalten des Instrumentes auf die Werkseinstellung zurückgesetzt.

* Ihre bevorzugten Effekt Einstellungen können Sie dauerhaft auf Registration Speicherplätze speichern und zu einem beliebigen späteren Zeitpunkt einfach wieder abrufen. Weitere Informationen dazu finden Sie auf der Seite 37 dieser Bedienungsanleitung.

3 Amp Simulator

Beim Amp Simulator (Amp Sim) handelt es sich um eine Röhrenverstärker Simulation, mit der sich beispielsweise der tonale Charakter eines Vintage E.-Pianos stark beeinflussen lässt. Der ES520 Amp Simulator bietet 3 verschiedene Verstärker Typen an, die sich jeweils in den Parametern Drive, Level und Low/Hi EQ einstellen lassen. Wie auch bei den Hall und Effekt Funktionen, wird der Amp Simulator beim Anwählen einiger Sounds automatisch passend eingeschaltet.

1. Amp Simulator ein- / ausschalten

Durch Drücken der Taste AMP können Sie den Amp Simulator ein- bzw. ausschalten.

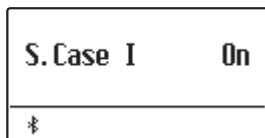

* Wenn einer der Modi Dual oder Split/Vierhand eingeschaltet ist, wird der unterlegte Klang oder der Klang der linken Tastaturhälfte nicht beeinflusst.

■ Amp Simulator Einstellungen

Amp Sim Einstellung	Beschreibung	Bereich
Type	Auswahl des Typs.	siehe unten
Drive	Ändert die Drive (Overdrive) Intensität des gewählten Amp Simulators.	1 ~ 10
Level	Ändert die Lautstärke des gewählten Amp Simulators.	1 ~ 10
EQ Low	Ändert die Einstellung des Parameters Low Frequency EQ des gewählten Amp Simulators.	-6 dB ~ +6 dB
EQ High	Ändert die Einstellung des Parameters High Frequency EQ des gewählten Amp Simulators.	-6 dB ~ +6 dB

2. Amp Simulator Typ auswählen

Während das Amp Simulator Einstellungsmenü im Display angezeigt wird:

Halten Sie die Taste AMP gedrückt. Das Amp Sim-Einstellungsmenü wird im Display angezeigt.

Durch Drücken der ∇ oder \wedge VALUE Tasten können Sie den gewünschten Amp Simulator Typ einstellen.

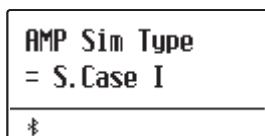
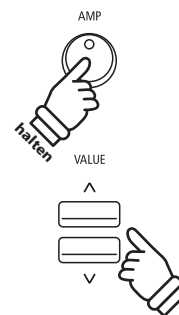

■ Amp Simulator Typen

Amp Sim Typ	Beschreibung
S. Case I	Suitcase Verstärker (mit Abstand mikrofoniert), passend für Vintage E.-Piano Sounds.
S. Case II	Suitcase Verstärker (nah mikrofoniert), passend für Vintage E.-Piano Sounds.
L. Cabinet	Holzkabinett Verstärker, passend für Vintage Zugriegelorgel Sounds.

3. Amp Simulator Einstellungen ändern (Drive/Level/EQ Low/EQ High)

Während das Amp Simulator Einstellungs Menü im Display angezeigt wird:

Drücken Sie die ∇ oder \wedge MENU Tasten bis im Display die gewünschte Einstellungsseite angezeigt wird. Durch Drücken der ∇ oder \wedge VALUE Tasten können Sie den Wert der gewählten Einstellung verändern.

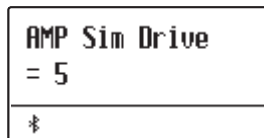
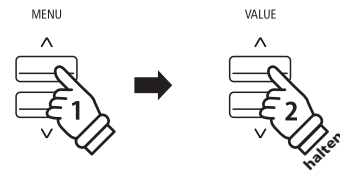

Um das Amp Simulator Einstellungs Menü zu verlassen und zum normalen Spielmodus zurückzuwechseln, drücken Sie die Taste EXIT oder warten Sie 4 Sekunden.

- * Amp Simulator Einstellungen sind nicht bei jedem Klang identisch.
- * Alle Änderungen der Amp Simulator Einstellungen werden beim nächsten Aus-/ und Einschalten des Instrumentes auf die Werkseinstellung zurückgesetzt.
- * Ihre bevorzugten Amp Simulator Einstellungen können Sie dauerhaft auf Registration Speicherplätze speichern und zu einem beliebigen späteren Zeitpunkt einfach wieder abrufen. Weitere Informationen dazu finden Sie auf der Seite 37 dieser Bedienungsanleitung.

Panel Lock

Mit der Panel Lock Funktion können Sie die Tasten des Bedienfeldes gegen versehentliches Umschalten sperren. Diese Funktion ist beispielsweise im Musikunterricht sehr hilfreich, damit Schüler nicht aus Versehen etwas verstellen und dadurch dem Unterricht nicht mehr konzentriert folgen können.

1. Panel Lock einschalten

Drücken Sie gleichzeitig die beiden Tasten METRONOME und USB.

Die Panel Lock Anzeige wird im Display angezeigt und die Bedienfeld Tasten sind gesperrt.

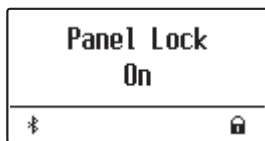
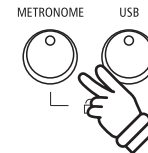

Wenn man auf eine Bedienfeld Taste drückt – während Panel Lock eingeschaltet ist – erscheint ein kurzer Hinweis im Display.



2. Panel Lock ausschalten

Drücken Sie erneut gleichzeitig die beiden Tasten METRONOME und USB.

Ein Hinweis erscheint im Display und die Funktion Panel Lock ist ausgeschaltet. Die Sperrung der Bedienfeld Tasten ist aufgehoben.

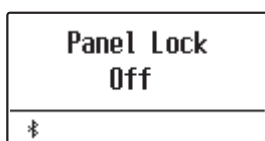
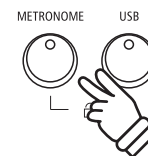

Transponierung

Mit Hilfe der Transpose Funktion können Sie die Tonhöhe des Instrumentes in Halbtonschritten verändern. Diese Einrichtung ist besonders praktisch, wenn Sie ein bestimmtes Stück in einer anderen Tonart spielen möchten, z.B. um es der Stimmlage eines Sängers anzupassen. Dazu brauchen Sie nur die Tonhöhe zu transponieren, ohne auf anderen als den gewohnten Tasten spielen zu müssen.

* Die Änderungen werden auf alle integrierten Klänge angewendet.

* Alle durch diesen Vorgang vorgenommenen Änderungen bleiben bis zum Ausschalten des Geräts erhalten.

Die bevorzugten Einstellungen können auf einem Speicherplatz für Registrierungen oder als Startup-Einstellung gespeichert werden. Weitere Informationen dazu finden Sie auf Seiten 37 und 58.

■ Tastatur transponieren: Methode 1

Drücken Sie die Taste TRANSPOSE und stellen Sie währenddessen mit den ∇ oder \wedge VALUE Tasten die gewünschte Transponierung ein.

Die LED Anzeige der Taste TRANSPOSE leuchtet und zeigt damit an, dass die Transpose Funktion eingeschaltet ist. Der eingestellte Wert wird kurz im Display angezeigt.

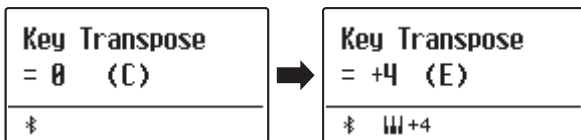

* Die Tonhöhe der Tastatur kann im Bereich von +/- 12 Halbtonschritten eingestellt werden.

* Um die Transpose Einstellung wieder auf den Wert 0 zu stellen, halten Sie die Taste TRANSPOSE gedrückt und drücken währenddessen gleichzeitig die ∇ und \wedge VALUE Tasten.

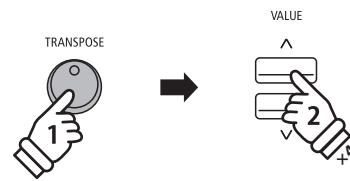

Beispiel: Um den Transpose Wert von 0 (aus) auf +4 (hebt die Tonhöhe um vier Halbtöne an) einzustellen, halten Sie die Taste TRANSPOSE gedrückt und drücken währenddessen die Taste VALUE \wedge viermal.

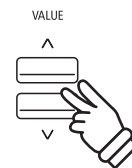

■ Tastatur transponieren: Methode 2

Halten Sie die Taste TRANSPOSE gedrückt und drücken Sie dann eine Taste im Bereich von C3 bis C5, um den Wert zwischen -12 und +12 festzulegen.

Die LED Anzeige der Taste TRANSPOSE leuchtet und zeigt damit an, dass die Transpose Funktion eingeschaltet ist. Der eingestellte Wert wird kurz im Display angezeigt.

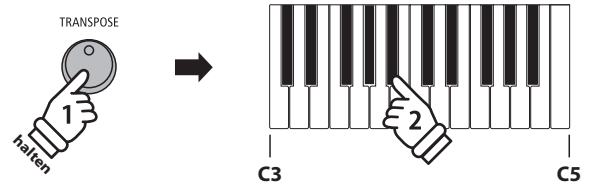
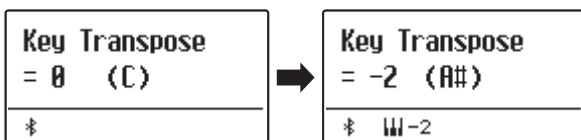

Beispiel: Um den Transpose Wert von C (aus) auf A (senkt die Tonhöhe um drei Halbtöne ab) einzustellen, halten Sie die Taste TRANSPOSE gedrückt und drücken währenddessen die Taste A# auf der Tastatur.

■ Key Transpose Funktion ein- bzw. ausschalten

Durch Drücken der Taste TRANSPOSE lässt sich die Key Transpose Funktion ein- bzw. ausschalten.

* Der von Ihnen eingestellte Key Transpose Wert bleibt im Hintergrund erhalten, auch wenn die Key Transpose Funktion ausgeschaltet wird. Sie können bei Bedarf die Key Transpose Funktion aus- und wieder einschalten. Der Wert muss nicht immer wieder neu eingestellt werden, so lange das ES520 nicht ausgeschaltet wird.

* Bevorzugte Key Transpose Einstellungen können Sie dauerhaft auf Registration Speicherplätze speichern und zu einem beliebigen späteren Zeitpunkt einfach wieder abrufen. Weitere Informationen dazu finden Sie auf der Seite 37 dieser Bedienungsanleitung.

* Nach dem Aus- und Einschalten des Instruments ist die Key Transpose Funktion ausgeschaltet und der Wert steht wieder auf 0.



Metronom

Die Metronom Funktion im ES520 kann Ihnen hervorragende Dienste leisten, da sie einen konstanten Rhythmus vorgibt, an dem Sie sich beim Üben bequem orientieren können.

Tempo, Taktart und Lautstärke lassen sich nach Ihren Wünschen einstellen.

1. Metronom ein- / ausschalten

Drücken Sie die Taste METRONOME.

Die LED Anzeige der Taste METRONOME leuchtet auf und zeigt damit an, dass das Metronom eingeschaltet ist. Das Metronom startet im 4/4 Takt.



Das aktuelle Tempo in der Einheit BPM (Schläge pro Minute) und der aktuelle Taktschlag werden auch im Display angezeigt.

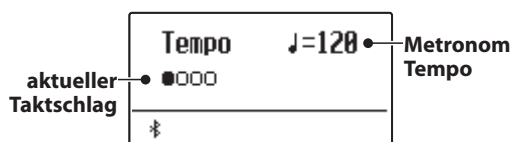

Zum Stoppen des Metronoms drücken Sie die Taste EXIT oder nochmal die Taste METRONOME.

Die LED Anzeige der Taste METRONOME geht aus, das Metronom stoppt und das Display wechselt zur normalen Anzeige.



2. Metronome Einstellungen ändern (Tempo/Beat)

Während das Metronom Tempo im Display angezeigt wird, das Tempo ändern:

Durch Drücken der ∇ oder \wedge VALUE Tasten können Sie das Tempo verändern.

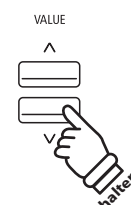
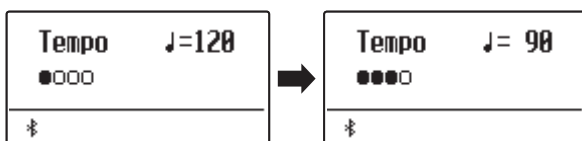

Beispiel: Um das Tempo langsamer zu stellen, drücken Sie die VALUE ∇ Taste (oder halten die Taste gedrückt).

* Das Metronom Tempo kann im Bereich von 10 ~ 300 BPM (Schläge pro Minute) eingestellt werden.

* Um das Metronom Tempo wieder auf 120 zurückzusetzen, drücken Sie gleichzeitig die ∇ und \wedge VALUE Tasten.

Um eine andere Taktart einzustellen:

Drücken Sie die ∇ oder \wedge MENU Tasten bis die Anzeige „Beat“ im Display erscheint. Durch Drücken der ∇ oder \wedge VALUE Tasten können Sie nun eine andere Taktart auswählen.

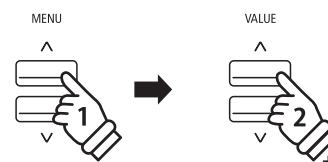

* Es stehen zehn verschiedene Taktarten zur Auswahl:
1/4, 2/4, 3/4, 4/4, 5/4, 3/8 und 6/8.

* Um den Metronom Takt wieder auf 4/4 zurückzusetzen, drücken Sie gleichzeitig die ∇ und \wedge VALUE Tasten.

Beispiel: Um die Taktart von 1/4 auf 3/4 zu ändern, wählen Sie mit der Taste MENU \wedge die Anzeige „Beat“ und anschließend drücken Sie die Taste VALUE \wedge zweimal.

2. Metronome Einstellungen ändern (Volume)

Metronom Lautstärke ändern:

Drücken Sie die ∇ oder \wedge MENU Tasten bis die Anzeige „Volume“ im Display erscheint. Durch Drücken der ∇ oder \wedge VALUE Tasten können Sie nun die Lautstärke einstellen.

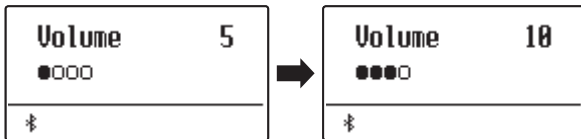

- * Die Metronom Lautstärke kann im Bereich von 1 ~ 10 eingestellt werden.
- * Um die Metronom Lautstärke wieder auf 5 zurückzusetzen, drücken Sie gleichzeitig die ∇ und \wedge VALUE Tasten.

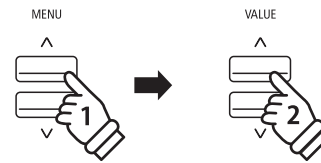

Beispiel: Um die Lautstärke anzuheben, wählen Sie mit der Taste MENU \wedge die Anzeige „Volume“ und anschließend drücken Sie die Taste VALUE \wedge .

■ Direkte Anwahl des Recorders

Während die Metronom Funktion in Betrieb ist:

Drücken Sie die ● Taste.

Die Recorder Bereitschaftsanzeige wird im Display angezeigt und das Metronom startet. Nach einem eintaktigen Einzähler ist der Recorder zur Aufnahme bereit.

- * Weitere Informationen zur Recorder Funktion finden Sie ab der Seite 39 dieser Bedienungsanleitung.

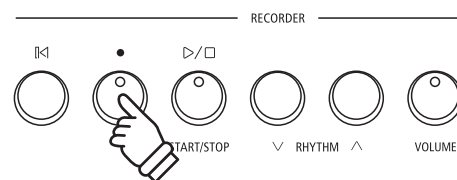

Rhythmus

Als Alternative zu den regulären Metronom-Takten bietet das ES520-Digitalpiano auch eine Vielzahl von Schlagzeughythen, mit denen die meisten Spielstile und Musikrichtungen begleitet werden können.

■ Ein-/Ausschalten des Rhythmus

Drücken Sie die Taste RHYTHM.

Die LED-Anzeige der Taste RHYTHM leuchtet auf, um anzuzeigen, dass die Rhythmusfunktion verwendet wird, und ein Schlagzeughythen wird abgespielt.

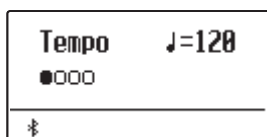

Drücken Sie die √ oder ^, RHYTHM Tasten um den gewünschten Rhythmustyp auszuwählen.

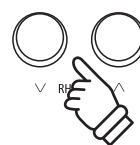

Drücken Sie erneut auf die Taste RHYTHM, um den Rhythmus zu stoppen. Die LED-Anzeige der Taste RHYTHM geht aus.



■ Einstellen des Rhythmustempos

Drücken Sie die Taste RHYTHM.

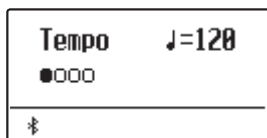

Drücken Sie die √ oder ^ MENU Tasten, um „Tempo“ auszuwählen, und drücken Sie dann die √ oder ^ VALUE Tasten, um das Tempo des Rhythmus zu verändern

* Das Tempo kann im Bereich von 10 ~ 300 BPM (Schläge pro Minute) eingestellt werden.

* Um das Tempo wieder auf 120 zurückzusetzen, drücken Sie gleichzeitig die √ und ^ VALUE Tasten.

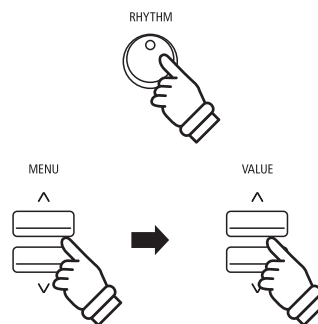

■ Änderung des Rhythmusmusters

Drücken Sie die Taste RHYTHM.

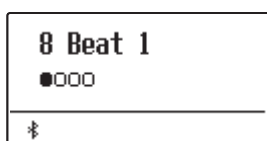

Drücken Sie die √ oder ^ MENU Tasten, um „Rhythm“ auszuwählen, und drücken Sie dann die √ oder ^ VALUE Tasten, um den gewünschten Rhythmus auszuwählen.

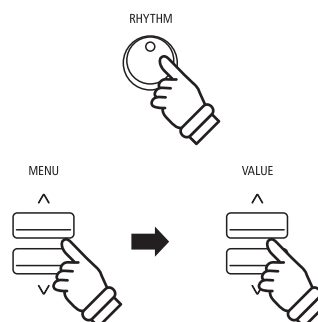

* Es stehen 100 verschiedene Rhythmusmuster zur Auswahl.

■ Einstellen der Rhythmuslautstärke

Drücken Sie die Taste RHYTHM.

Drücken Sie die ∇ oder \wedge MENU Tasten, um „Volume“ auszuwählen, und drücken Sie dann die ∇ oder \wedge VALUE Tasten, um die Rhythmuslautstärke zu verändern.

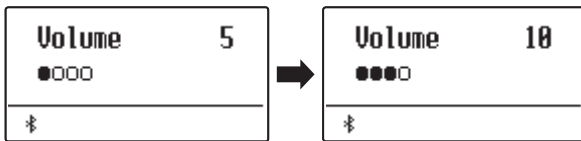

* Die Lautstärke kann im Bereich von 1 ~ 10 eingestellt werden.

* Um die Lautstärke wieder auf 5 zurückzusetzen, drücken Sie gleichzeitig die ∇ und \wedge VALUE Tasten.

* Um direkt den Lautstärkeeinstellungsbildschirm anzuzeigen, drücken Sie die Taste VOLUME.

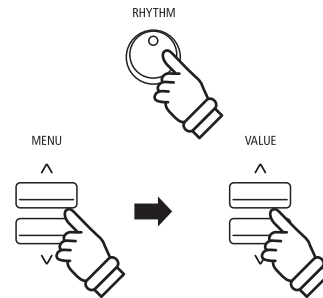

Speicherplätze für Registrierungen

Die Registration Funktion ermöglicht die Speicherung von aktuellen Einstellungen (Klang-/Soundauswahl und zahlreiche andere Einstellungen) auf insgesamt 28 Speicherplätzen. Diese sind über die 7 Sound Tasten, die über jeweils 4 Speicherplätze (A, B, C und D) verfügen, anwählbar. Diese so gespeicherten Einstellungen lassen sich damit zu einem späteren Zeitpunkt auf Knopfdruck einfach wieder abrufen.

Registrierungen können später zusätzlich auf einen USB-Stick gespeichert und bei Bedarf wieder in das ES520 eingeladen werden. Weitere Informationen dazu finden Sie ab der Seite 46 dieser Bedienungsanleitung.

■ Speicherbare Einstellungen

Einstellungen	Weitere Einstellungen
Eingestellter Klang	Basic Settings* (Basis Einstellungen)
Dual Modus / Split Modus (Klang, Lautstärkeverhältnis, Splitpunkt)	Virtual Technician (Virtueller Techniker)
Hall, Effekt, Amp Simulator (Typ, Einstellungen)	Key Settings (Tastatur Einstellungen)
Transponierung (nur Tastatur Transponierung)	MIDI Settings (MIDI Einstellungen)

* Die folgenden Funktionen werden nicht auf die Speicherplätze für Registrierungen gespeichert: Auto Display Off (Automatische Display Abschaltung) und Auto Power Off (Automatische Abschaltung).

■ Anwählen einer Registrierung

Drücken Sie die Taste REGISTRATION.

Die LED Anzeige der Taste REGISTRATION leuchtet und zeigt damit an, dass die Registration Funktion eingeschaltet ist. Die Registration Auswahl wird im Display angezeigt.

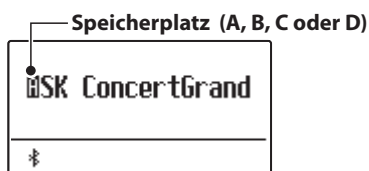

Durch Drücken bzw. mehrfaches Drücken einer SOUND Taste kann man einen Registration Speicherplatz anwählen.

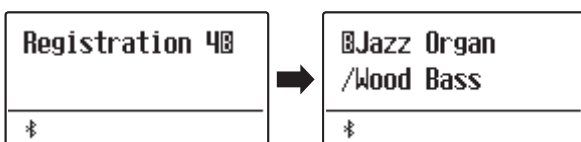
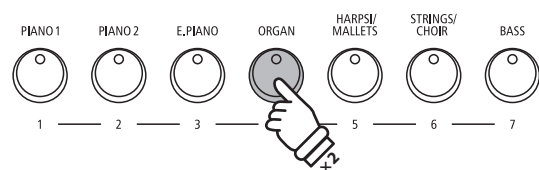

Alternativ kann man auch einen der 28 Registration Speicherplätze durch Drücken der \vee oder \wedge VALUE Tasten auswählen.

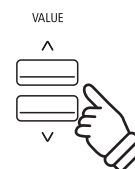

■ Registration Modus verlassen (und zur letzten manuellen Einstellung zurückkehren)

Um zum normalen Spielmodus und gleichzeitig zur letzten manuell vorgenommenen Einstellung zurückzukehren:

Drücken Sie die Taste REGISTRATION.

Die LED Anzeige der Taste REGISTRATION geht aus und das Instrument kehrt zum normalen Spielmodus zurück.



Speicherplätze für Registrierungen

■ Registration Modus verlassen (und dabei den Inhalt des aktuell eingestellten Registration Platzes übernehmen)

Um zum normalen Spielmodus zurückzukehren und dabei den Inhalt des aktuell eingestellten Registration Platzes zu übernehmen:

Drücken Sie die Taste EXIT.

Die LED Anzeige der Taste REGISTRATION geht aus und das Instrument kehrt zum normalen Spielmodus zurück.

EXIT



Tipp: Dieser Weg ist zu empfehlen, wenn man den Inhalt eines Registration Speicherplatzes verändern möchte (z.B. um einen Klang oder ein Lautstärkeverhältnis zu verändern), um ihn anschließend wieder abzuspeichern.

■ Speichern einer Registrierung

Um eine Registrierung auf einem Speicherplatz abzuspeichern:

Halten Sie die Taste REGISTRATION gedrückt und drücken Sie währenddessen eine SOUND Taste Ihrer Wahl und halten auch diese Taste gedrückt.

Die aktuelle Einstellung des ES520 wird auf den gewählten Speicherplatz gespeichert, den Sie durch Drücken der SOUND Taste bestimmt haben. Im Display erscheint kurz eine Bestätigungsanzeige des Vorgangs.

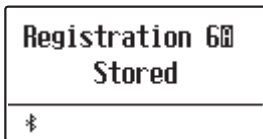
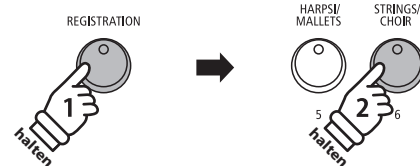

Wie bereits vorher beschrieben, lassen sich über eine Sound Taste insgesamt 4 Speicherplätze (A, B, C und D) abrufen und auch speichern. Auf diese 4 Speicherplätze können Sie wie folgt speichern:

Halten Sie die Taste REGISTRATION gedrückt und drücken Sie währenddessen eine SOUND Taste Ihrer Wahl mehrfach hintereinander, bis der gewünschte Speicherplatz angezeigt wird. Drücken Sie dann nochmal die gleiche SOUND Taste und halten Sie sie gedrückt.

* Mit den √ oder ∕ VALUE Tasten können Sie auch einen Speicherplatz auswählen.

Die aktuelle Einstellung des ES520 wird auf den gewählten Speicherplatz gespeichert. Im Display erscheint kurz eine Bestätigungsanzeige des Vorgangs.

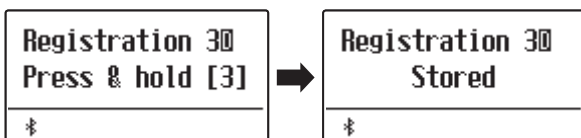
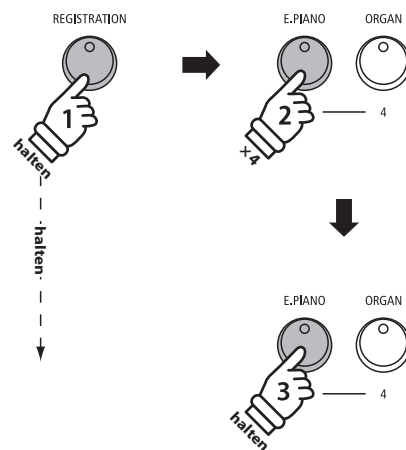

■ Alle Registrierungen zurücksetzen

Während Sie die beiden Tasten SPLIT und REGISTRATION gedrückt halten, schalten Sie das ES520 ein.

Alle Registration Speicherplätze werden wieder auf die Werkseinstellung zurückgesetzt.

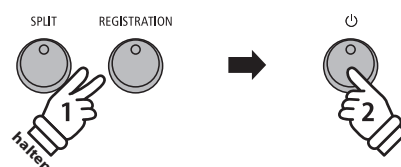

Song Recorder (Interner Speicher)

Das ES520 ermöglicht die Aufnahme von bis zu 3 unterschiedlichen Songs in den internen Speicher, die man auf Knopfdruck zu einem späteren Zeitpunkt wieder abspielen kann.

1 Aufnahme eines Songs

1. Aufnahme Modus aufrufen

Drücken Sie die Taste ●.

Die LED Anzeige der Taste ● blinkt und die Aufnahme Seite für interne Songs erscheint im Display.

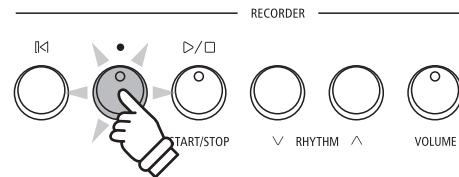
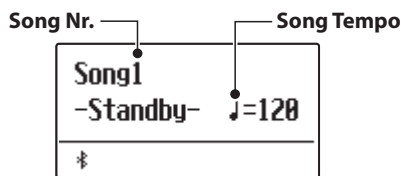

* Wenn ein USB-Stick angeschlossen ist, drücken Sie die Taste MENU ∧, um die Funktion „Int. Recorder“ auszuwählen.

2. Song für Aufnahme auswählen

Durch Drücken der ∨ oder ∧ RHYTHM Tasten können Sie eine interne Song Nummer (1 ~ 3) auswählen, auf die Sie aufnehmen möchten.

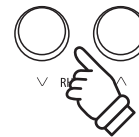
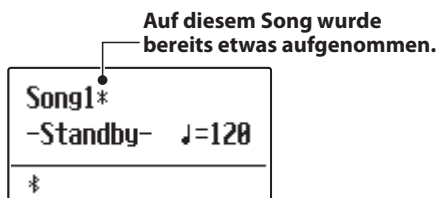

3. Song Recorder starten

Die Aufnahme startet, wenn das Instrument gespielt wird.

Die LED Anzeigen der Tasten ● und ▶/□ leuchten und die Aufnahme beginnt automatisch.

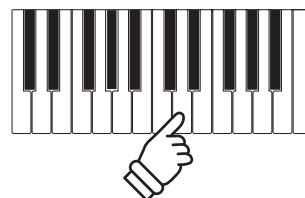
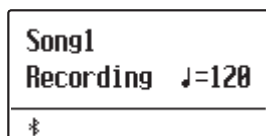

oder



* Die Aufnahme kann auch durch Drücken der Taste ▶/□ gestartet werden. Dadurch haben Sie die Möglichkeit, einen Leertakt am Anfang des Stückes einzufügen.

Song Recorder (Interner Speicher)

4. Song Recorder stoppen

Drücken Sie die Taste ▷/□.

Die LED Anzeigen der Tasten ▷/□ und ● gehen aus, der Recorder stoppt und der Song wird in den internen Speicher gespeichert.

Nach einigen Sekunden erscheint im Display die Wiedergabeseite für interne Songs und zeigt damit an, dass der aufgenommene Song zur Wiedergabe bereit ist.

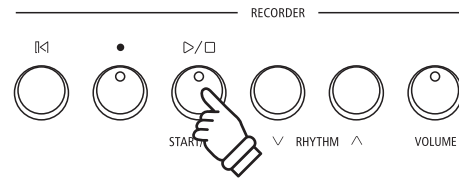
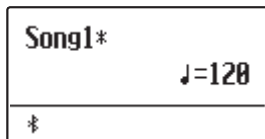

- * Die maximale Aufnahme Kapazität beträgt ca. 10.000 Noten (das Betätigen von Bedienelementen und Pedalen wird auch als Noten gezählt).
- * Wenn die Aufnahmekapazität während der Aufnahme erschöpft ist, wird die Aufnahme automatisch beendet.
- * Gespeicherte Darbietungsdaten bleiben auch nach dem Ausschalten des ES520 im Speicher erhalten.

■ Aufnahme mit Metronom/Rhythmus

Eine Aufnahme mit eingeschaltetem Metronom/Rhythmus ist auch möglich. Das kann beim Aufnehmen von komplexen Passagen hilfreich sein. Während der Wiedergabe eines aufgenommenen Songs ist das Metronom/Rhythmus nicht zu hören.

- * Weitere Informationen zum Thema Aufnehmen mit Metronom finden Sie auf die Seiten 33 und 35 dieser Bedienungsanleitung.

■ Bedienfeld Einstellungen während der Aufnahme ändern

In manchen Fällen kann es vorkommen, dass man Einstellungen während der Aufnahme eines Songs ändern möchte. Der nachstehenden Übersicht können Sie entnehmen, welche Änderungen möglich sind und welche nicht.

Speicherbare Bedienfeld Einstellungen während der Aufnahme

Klangwechsel (SOUND Tasten etc.)

Umschalten zwischen Dual Modus und Split Modus

Nicht speicherbare Bedienfeld Einstellungen während der Aufnahme *

Änderungen der Hall Einstellungen

Änderungen der Effekt Einstellungen

Tempo Änderungen

Änderungen des Lautstärkeverhältnisses im Dual Modus und im Split Modus

Änderungen der Transponierung, Stimmung, Anschlagdynamik, etc.

- * Nehmen Sie die gewünschten Einstellungen für Effekt, Hall, Tempo etc. vor, bevor Sie mit einer neuen Aufnahme beginnen.

5. Song Recorder Modus verlassen

Drücken Sie die Taste EXIT, um den internen Song Recorder Modus zu verlassen.

Das Instrument kehrt in den normalen Spielmodus zurück.

EXIT



2 Wiedergabe eines Songs

Diese Funktion wird zur Wiedergabe von im internen Rekorder gespeicherten Liedern verwendet. Wenn Sie einen Song abspielen möchten, den Sie gerade aufgenommen haben, können Sie direkt zu Schritt 2 gehen.

1. Wiedergabe Modus aufrufen

Drücken Sie die Taste ▷/□.

Die LED Anzeige der Taste ▷/□ leuchtet und die Wiedergabeseite für interne Songs erscheint im Display.

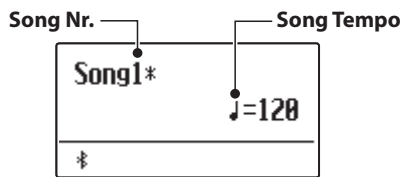

* Wenn ein USB-Stick angeschlossen ist, drücken Sie die Taste MENU /^ zur Auswahl der Funktion „Int. Recorder“.

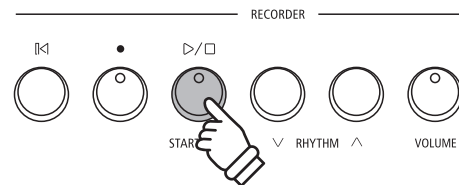

2. Song für die Wiedergabe auswählen

Durch Drücken der ∨ oder ^ RHYTHM Tasten können Sie eine interne Song Nummer (1 ~ 3) auswählen, die Sie abspielen möchten.

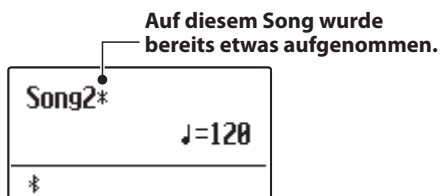

* Wenn auf einem Song bereits etwas aufgenommen wurde, wird ein ⌘ Symbol neben der Song Nummer angezeigt.

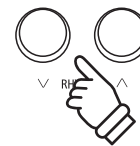

3. Wiedergabe starten

Drücken Sie die Taste ▷/□.

Der ausgewählte Song wird wiedergegeben und der aktuelle Takt und Taktschlag werden im Display angezeigt.

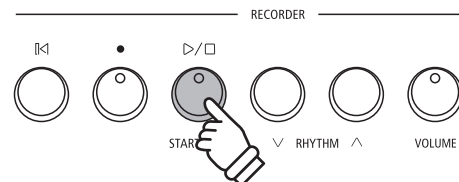
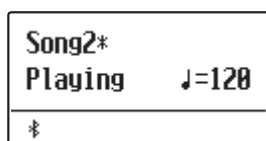

Song Recorder (Interner Speicher)

■ Zusätzliche Steuerungsfunktionen bei der Wiedergabe eines Songs

Während ein Song abgespielt wird:

Durch Drücken der Taste ▷/□ wird die Wiedergabe angehalten bzw. wieder fortgesetzt.



Durch Drücken der Taste ||◀ springt der Song zum Anfang zurück.



■ Wiedergabe Tempo ändern

Während ein Song abgespielt wird:

Durch Drücken der ∨ oder ∧ VALUE Tasten können Sie das Wiedergabe Tempo ändern.

* Das Wiedergabe Tempo kann im Bereich von 10 ~ 300 BPM (Schläge pro Minute) eingestellt werden.

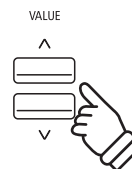

4. Wiedergabe Modus verlassen

Durch Drücken der Taste EXIT können Sie die Wiedergabeseite für interne Songs verlassen.

Das Instrument kehrt zum normalen Spielmodus zurück.

* Drücken Sie die Taste EXIT zweimal, wenn ein USB-Stick angeschlossen ist.



3 Löschen eines Songs

In diesem Abschnitt wird erklärt, wie man einen Song aus dem internen Speicher löscht. Verwenden Sie diese Funktion bei fehlerhaft aufgenommenen Songs oder bei Titeln, die Sie nicht länger benötigen. Ein Löschvorgang kann nicht rückgängig gemacht werden.

1. Löschmodus aufrufen

Drücken Sie gleichzeitig die Tasten ▷/□ und ●.

Die LED Anzeigen der Tasten ▷/□ und ● blinken nun und die Delete Song Seite erscheint im Display. Sie zeigt die momentan ausgewählte Song an.

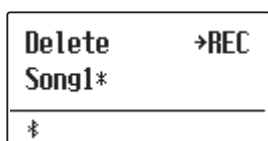
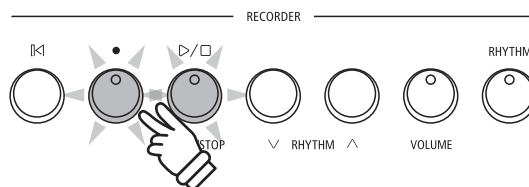

2. Song zum Löschen auswählen

Durch Drücken der √ oder ^ RHYTHM Tasten können Sie eine interne Song Nummer (1 ~ 3) auswählen, die Sie löschen möchten.

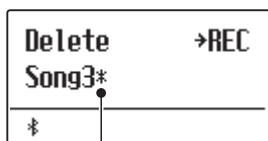
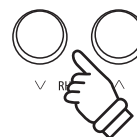

Auf diese/m Song/s wurde bereits etwas aufgenommen.

3. Song löschen

Drücken Sie die Taste ●.

Im Display erscheint eine Sicherheitsabfrage.

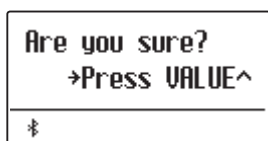

Drücken Sie die VALUE ^ Taste zur Ausführung des Löschvorgangs und anschließenden Wechsel zur Wiedergabeseite für interne Songs.

Durch Drücken der Taste EXIT wird der Löschvorgang abgebrochen.

* Wenn Sie den Vorgang abgebrochen haben, können Sie durch Drücken der Taste ▷/□ zur Wiedergabeseite für interne Songs zurückkehren. Oder drücken Sie die Taste ●, um zur Aufnahmeseite für interne Songs zu wechseln.

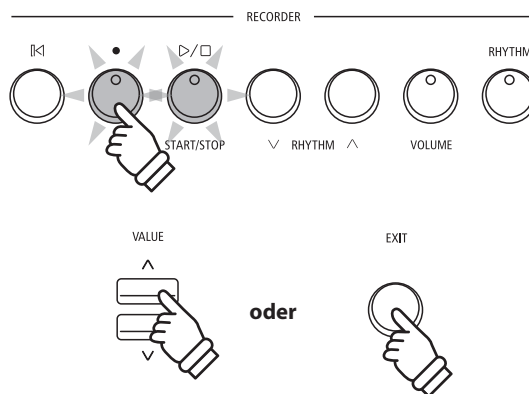

Alle Songs im internen Speicher löschen

Um alle Songs im internen Speicher gleichzeitig zu löschen, halten Sie die Tasten ▷/□ und ● beim Einschalten des ES520 für einige Sekunden gedrückt.

Alle gespeicherten Recorder Songs im internen Speicher werden gelöscht.

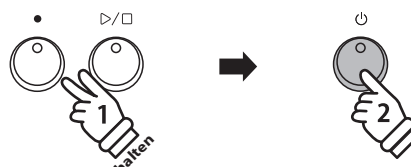

MIDI oder KSO Datei wiedergeben (USB-Stick)

Das ES520-Digitalpiano unterstützt auch die Wiedergabe von SMF- (Standard MIDI File) und KSO-Songdateien, die auf einem USB-Speichergerät gespeichert sind. Dadurch kann eine breite Auswahl von zugänglicher Musik durch die exzellente Progressive Harmonic Imaging-Klangerzeugung des Instruments gehört werden.

■ Unterstützte Formate

Song Format	Spezifikationen
MID	Format 0, Format 1
KSO	Internes Song-Format

■ Vorbereitung eines USB-Sticks

Kopieren/Speichern Sie zunächst einige MID (SMF) Song Dateien auf einen USB-Stick.



1. USB Wiedergabe Modus aufrufen

Schließen Sie einen USB-Stick an den USB Anschluss des ES520 an.

Drücken Sie die Taste \triangleright/\square und wählen Sie anschließend mit der MENU ∇ Taste die Funktion „USB Player“.

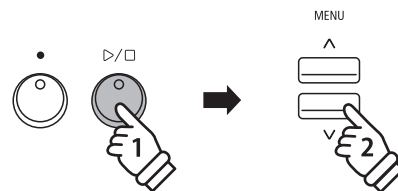

Die Datei Auswahl Seite erscheint im Display.

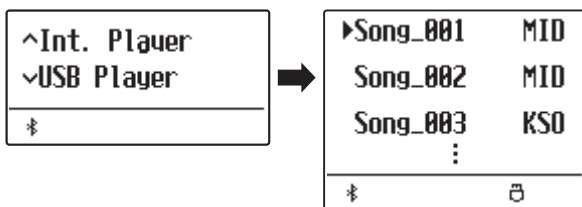

2. Auswahl und Wiedergabe einer MIDI oder KSO Datei

Mit den ∇ oder \wedge VALUE Tasten können Sie sich durch das Verzeichnis bewegen und dann mit der MENU \wedge Taste die gewünschte Datei auswählen.

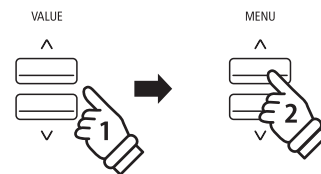

Drücken Sie die Taste \triangleright/\square .

Die Wiedergabe Seite erscheint im Display.

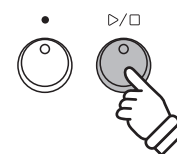
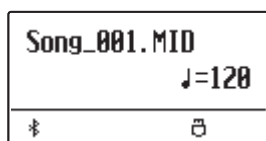

Die LED Anzeige der Taste \triangleright/\square leuchtet und die Wiedergabe der gewählten Song Datei startet.

* Da das ES520 nicht die komplette General MIDI/GM2 Soundauswahl beinhaltet, ist es möglich, dass SMF Dateien nicht oder nicht optimal wiedergegeben werden.

■ Zusätzliche Steuerungsfunktionen während der Wiedergabe einer MIDI Datei

Während eine MIDI Datei abgespielt wird:

Durch Drücken der Taste ▷/□ wird die Wiedergabe angehalten bzw. wieder fortgesetzt.



Durch Drücken der Taste ||◀ springt der Song zum Anfang zurück.



■ Tempo für die Wiedergabe einer MIDI Datei einstellen

Durch Drücken der ∨ oder ∧ VALUE Tasten können Sie das Tempo der MIDI Datei Wiedergabe einstellen.

* Das Wiedergabe Tempo kann im Bereich von 10 ~ 300 eingestellt werden.

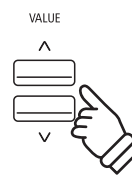

3. USB Wiedergabe Modus verlassen

Drücken Sie die Taste EXIT, um den USB Wiedergabe Modus zu verlassen.

Die LED Anzeige der Taste ▷/□ geht aus und das Instrument wechselt zum normalen Spielmodus zurück.



USB Menü

Das USB Menü beinhaltet Funktionen zum Laden und Speichern von Registrierungen und Songs von/auf einem/ einen USB-Stick. Darüber hinaus ermöglicht Ihnen die Taste USB Zugriff auf USB Funktionen wie Umbenennen, Löschen und Formatieren.

■ USB Menü Funktionen

Seiten Nr.	Funktionsname	Beschreibung
1	Load Regist	Laden Sie die Registrierungsdatei von einem USB-Stick auf das Instrument.
2	Save INT Song	Speichern Sie den im internen Speicher des Instruments aufgenommenen Song auf einen USB-Stick im KSO-Dateiformat.
3	Save Regist	Speichern Sie die am Instrument eingestellte Registrierung auf einem USB-Stick.
4	Rename File	Benennen Sie den Namen einer auf einem USB-Stick gespeicherten Datei um.
5	Delete File	Löschen Sie eine Datei auf einem USB-Stick.

1. USB Menü aufrufen

Schließen Sie einen USB-Stick an das ES520 an.

Drücken Sie die Taste USB.

Die LED Anzeige der Taste USB leuchtet und die erste Seite des USB Menüs wird im Display angezeigt.



2. Gewünschte USB Menü Funktion auswählen

Mit den ∇ oder \wedge MENU Tasten können Sie sich durch das Verzeichnis der USB Menü Funktionen bewegen.

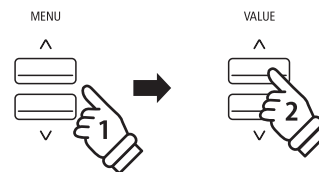

Durch Drücken der VALUE \wedge Taste können Sie eine Funktion auswählen.

3. USB Menü verlassen

Durch Drücken der Taste EXIT oder USB können Sie das USB Menü verlassen.

Die LED Anzeige der Taste USB geht aus und das Instrument wechselt zum normalen Spielmodus zurück.



1 Load Regist (Registrierung/en laden)

Mit dieser Funktion können Sie interne Registrierungen – die mit der Funktion Save Regist auf einem USB-Stick gespeichert wurden – wieder in den internen Speicher des ES520 einladen. Sie können zwischen „Single“ und „All“ wählen.

■ Registrierungsdatei Typen

Registrierungsdatei Typ	Beschreibung	Dateierweiterung
Single (einzeln)	Diese Datei beinhaltet eine einzelne Registrierung.	KM6
All (alle)	Diese Datei beinhaltet alle 28 Registrierungen.	KM3

1. Load Regist Funktion auswählen

Schließen Sie einen USB-Stick an das ES520 an und drücken Sie dann die Taste USB.

Drücken Sie die \vee oder \wedge MENU Tasten, bis im Display Load Regist angezeigt wird und bestätigen Sie die Auswahl durch Drücken der Taste VALUE \wedge .

Die Datei Auswahl Seite erscheint im Display und zeigt Ihnen eine Liste der Registrierungen – die auf dem USB-Stick gespeichert sind - an.

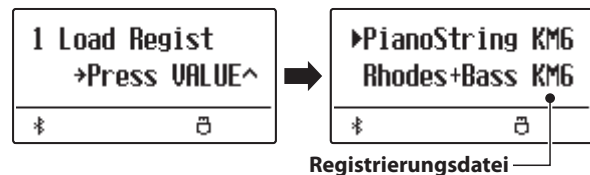

2. Registrierungsdatei auswählen, die geladen werden soll

Mit den \vee oder \wedge VALUE Tasten können Sie sich durch das Verzeichnis bewegen und dann mit der MENU \wedge Taste die gewünschte Registrierungsdatei auswählen.

Die interne Speicherplatz Übersicht erscheint im Display.



3. Speicherplatz auswählen

Durch Drücken der \vee oder \wedge VALUE Tasten können Sie einen Ziel Speicherplatz für die Registrierungsdatei auswählen.

* Falls Sie bei der Auswahl „All Registration“ ausgewählt haben, entfällt dieser Schritt.

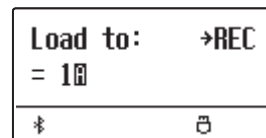

4. Ausgewählte Registrierung/en laden

Durch Drücken der Taste \bullet wird die ausgewählte Registrierungsdatei geladen.

Eine Bestätigungsanfrage erscheint im Display.

Drücken Sie die Taste VALUE \wedge , um den Ladevorgang zu bestätigen.

Drücken Sie die Taste EXIT, um den Ladevorgang abubrechen.

Informationen zur Verwendung der eingeladenen Registrierung/en finden Sie unter der Überschrift „Auswählen einer Registrierung“ auf der Seite 37 dieser Bedienungsanleitung.

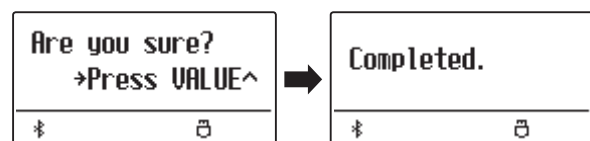

2 Save Int. Song (Interne Songs speichern)

Mit der Funktion Save Internal Song können Sie Songs, die im internen Speicher des ES520 aufgenommen wurden, auf einem angeschlossenen USB-Stick als Kawai-spezifische Datei speichern.

1. Save Int. Song Funktion auswählen

Schließen Sie einen USB-Stick an das ES520 an und drücken Sie dann die Taste USB.

Drücken Sie die \vee oder \wedge MENU Tasten, bis im Display Save Int. Song angezeigt wird und bestätigen Sie die Auswahl durch Drücken der Taste VALUE \wedge .

Die Datei Auswahl Seite erscheint im Display.

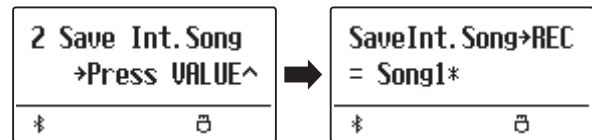

2. Song auswählen, der gespeichert werden soll

Mit den \vee oder \wedge VALUE Tasten können Sie sich durch das Verzeichnis bewegen und einen Titel zum Speichern auswählen.

Drücken Sie nun die Taste ●.

Im nun erscheinenden Display können Sie der Aufnahme einen Namen geben.

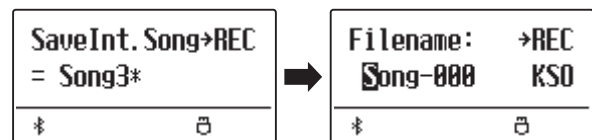

3. Song benennen

Mit den \vee oder \wedge VALUE Tasten können Sie das gewünschte Zeichen auswählen und mit den \vee oder \wedge MENU Tasten die gewünschte Position.

- * Der Name der Speicherdateien darf maximal 11 Zeichen aufweisen.
- * Die Dateien werden auf dem USB-Stick im Stammverzeichnis gespeichert.



4. Song speichern

Durch nochmaliges Drücken der Taste ● wird die Datei mit dem soeben vergebenen Namen gespeichert.

Eine Bestätigungsanfrage erscheint im Display.

Drücken Sie die Taste VALUE \wedge , um den Speichervorgang zu bestätigen.
Drücken Sie die Taste EXIT, um den Speichervorgang abbrechen.

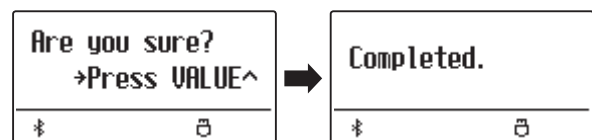

3 Save Regist (Registrierung/en speichern)

Mit dieser Funktion können Sie interne Registrierungen auf einem USB-Stick speichern. Sie können zwischen „Single“ und „All“ wählen.

■ Registrierungsdatei Typen

Registrierungsdatei Typ	Beschreibung	Dateierweiterung
Single (einzeln)	Diese Datei beinhaltet eine einzelne Registrierung.	KM6
All (alle)	Diese Datei beinhaltet alle 28 Registrierungen.	KM3

1. Save Regist Funktion auswählen

Schließen Sie einen USB-Stick an das ES520 an und drücken Sie dann die Taste USB.

Drücken Sie die \vee oder \wedge MENU Tasten, bis im Display Save Regist angezeigt wird und bestätigen Sie die Auswahl durch Drücken der Taste VALUE \wedge .

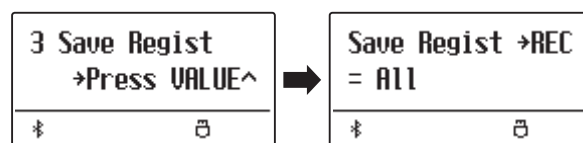

Die Datei Auswahl Seite erscheint im Display.

2. Registrierungsspeicherplatz auswählen, der gespeichert werden soll

Durch Drücken der \vee oder \wedge VALUE Tasten können Sie einen Registrierungsspeicherplatz auswählen.

* Falls Sie bei der Auswahl „All Registration“ ausgewählt haben, entfällt dieser Schritt.

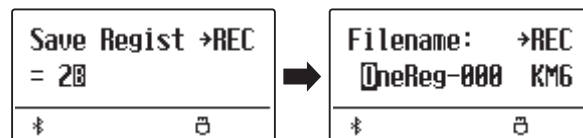

Drücken Sie jetzt die Taste ●.

Im nun erscheinenden Display können Sie der Datei einen Namen geben.

3. Registrierungsdatei benennen

Mit den \vee oder \wedge VALUE Tasten können Sie das gewünschte Zeichen auswählen und mit den \vee oder \wedge MENU Tasten die gewünschte Position.

* Der Name der Speicherdateien darf maximal 11 Zeichen aufweisen.
* Die Dateien werden auf dem USB-Stick im Stammverzeichnis gespeichert.

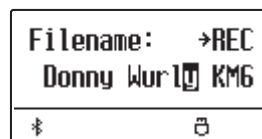

4. Registrierungsdatei speichern

Durch nochmaliges Drücken der Taste ● wird die Datei mit dem soeben vergebenen Namen gespeichert.

Eine Bestätigungsanfrage erscheint im Display.

Drücken Sie die Taste VALUE \wedge , um den Speichervorgang zu bestätigen.

Drücken Sie die Taste EXIT, um den Speichervorgang abzubrechen.

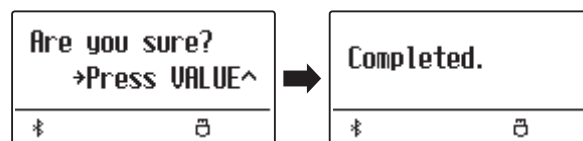

4 Rename File (Datei umbenennen)

Die Rename File Funktion erlaubt das Umbenennen von Song-Dateien (KSO) und Registrierungsdateien (KM6/KM3), die mit dem ES520-Digitalpiano aufgenommen und auf einem USB Speichermedium gespeichert wurden.

1. Rename File Funktion auswählen

Schließen Sie einen USB-Stick an das ES520 an und drücken Sie dann die Taste USB.

Drücken Sie die \vee oder \wedge MENU Tasten, bis im Display Rename File angezeigt wird und bestätigen Sie die Auswahl durch Drücken der Taste VALUE \wedge .

Die Datei Auswahl Seite erscheint im Display.

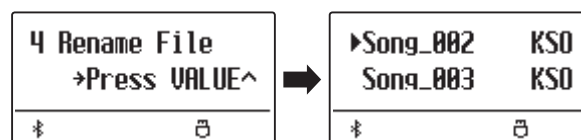

2. Datei auswählen, die Sie umbenennen möchten

Mit den \vee oder \wedge VALUE Tasten können Sie sich durch das Verzeichnis bewegen und durch Drücken der MENU \wedge Taste eine Datei auswählen.

Im nun erscheinenden Display können Sie der Datei einen neuen Namen geben.

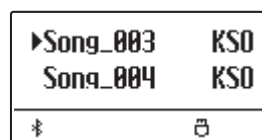

3. Ausgewählte Datei umbenennen

Mit den \vee oder \wedge VALUE Tasten können Sie das gewünschte Zeichen auswählen und mit den \vee oder \wedge MENU Tasten die gewünschte Position.

* Für die Benennung steht maximal eine Länge von 11 Zeichen zur Verfügung.

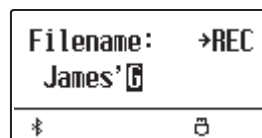

4. Umbenennung bestätigen

Durch Drücken der Taste \bullet wird die Datei mit dem soeben vergebenen Namen gespeichert.

Eine Bestätigungsanfrage erscheint im Display.

Drücken Sie die Taste VALUE \wedge , um den Vorgang zu bestätigen. Drücken Sie die Taste EXIT, um den Vorgang abubrechen.

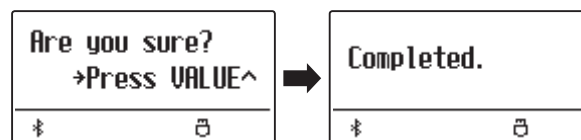

5. Rename File Funktion verlassen

Drücken Sie die Taste EXIT, um die Rename File Funktion zu verlassen.

Die LED Anzeige der Taste USB geht aus und das Instrument wechselt zum normalen Spielmodus zurück.

5 Delete File (Datei löschen)

Die Delete File Funktion erlaubt das Löschen von Song-Dateien (KSO) und Registrierungsdateien (KM6/KM3), die mit dem ES520-Digitalpiano aufgenommen und auf einem USB Speichermedium gespeichert wurden. Dieser Vorgang kann nicht rückgängig gemacht werden.

1. Delete File Funktion auswählen

Schließen Sie einen USB-Stick an das ES520 an und drücken Sie dann die Taste USB.

Drücken Sie die \vee oder \wedge MENU Tasten, bis im Display Delete File angezeigt wird und bestätigen Sie die Auswahl durch Drücken der Taste VALUE \wedge .

Die Datei Auswahl Seite erscheint im Display.

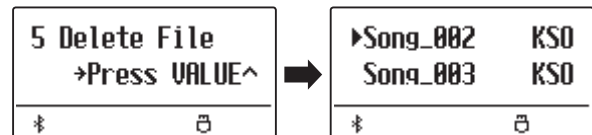

2. Datei auswählen, die Sie löschen möchten

Mit den \vee oder \wedge VALUE Tasten können Sie sich durch das Verzeichnis bewegen und durch Drücken der MENU \wedge Taste eine Datei auswählen.

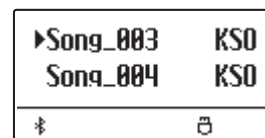

3. Löschvorgang bestätigen

Eine Bestätigungsanfrage erscheint im Display.

Drücken Sie die Taste VALUE \wedge , um den Vorgang zu bestätigen. Drücken Sie die Taste EXIT, um den Vorgang abubrechen.

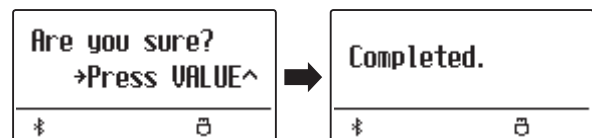

4. Delete File Funktion verlassen

Drücken Sie die Taste EXIT, um die Delete File Funktion zu verlassen.

Die LED Anzeige der Taste USB geht aus und das Instrument wechselt zum normalen Spielmodus zurück.

Einstellungsmenüs

Die Einstellungsmenüs beinhalten zahlreiche Optionen zu Klang- und Bedieneinstellungen des ES520. Zur einfacheren Handhabung sind die Einstellungen in übersichtlichen Gruppen sortiert. Nachdem man Einstellungen vorgenommen hat, kann man sie auf einen der 28 Registrierspeicherplätze oder als POWER ON Einstellung speichern.

■ Einstellungsmenüs auswählen

Während die normale Standardseite (wie nach dem Einschalten) im Display angezeigt wird:

Drücken Sie die ∇ oder \wedge MENU Tasten.

Das erste Einstellungsmenü (Basic Settings) wird im Display angezeigt.



Mit den ∇ oder \wedge MENU Tasten können Sie sich durch das Verzeichnis der Einstellungsmenüs bewegen und durch Drücken der VALUE \wedge Taste ein Menü auswählen.

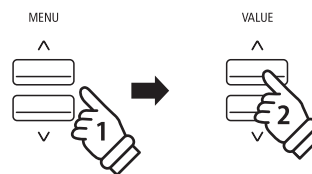
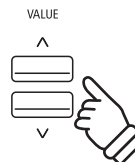

■ Einstellungsmenüs verlassen

Durch Drücken der Taste EXIT gelangen Sie zurück zum Menüverzeichnis.

Durch nochmaliges Drücken der Taste EXIT gelangen Sie in den normalen Spielmodus zurück.



■ Übersicht der Einstellungsmenüs

1. Basic Settings

Tone Control, Tuning, Damper Hold, Four Hands, Startup Setting, Factory Reset, Auto Display Off, Auto Power Off

2. Virtual Technician

Touch Curve, Voicing, User Voicing, Damper Resonance, Damper Noise, String Resonance, Key-off Effect, Fall-back Noise, Hammer Delay, Topboard, Decay Time, Minimum Touch, Temperament, Stretch Tuning, Stretch Curve, Temperament Key, User Temperament, User Key Volume, Half-Pedal Adjust, Soft Pedal Depth

3. Key Settings

Lower Octave Shift, Lower Pedal On/Off, Split Balance, Layer Octave Shift, Layer Dynamics, Dual Balance

4. Phones Settings

SHS Mode, Phones Type

5. MIDI Settings

6. Bluetooth Settings

Bluetooth Audio, Bluetooth Audio Volume, Bluetooth MIDI

Basic Settings (Basis Einstellungen)

Das Basic Settings Menü beinhaltet Möglichkeiten zur Veränderung der Tonhöhe, der Stimmung und der generellen Klangeinstellung des Instrumentes.

In diesem Menü können Sie auch Ihre Lieblingseinstellung des Bedienfeldes als POWER ON Einstellung abspeichern oder die Werkseinstellung (Reset) wiederherstellen.

* Alle durch diesen Vorgang vorgenommenen Änderungen bleiben bis zum Ausschalten des Geräts erhalten.

Die bevorzugten Einstellungen können auf einem Speicherplatz für Registrierungen oder als Startup-Einstellung gespeichert werden. Weitere Informationen finden Sie auf den Seiten 37 und 58.

Basic Settings (Basis Einstellungen)

Seiten Nr.	Funktionsname	Beschreibung	Grundeinstellung
1-1	Tone Control	Änderung der Equalizer Einstellungen.	Off (aus)
1-2	Tuning	Änderung der Stimmung des Grundtons A in 0,5Hz Schritten.	440.0 Hz
1-3	Damper Hold	Aktivierung eines endlosen Ausklingens bei Benutzung des rechten Pedals bei Klängen wie Orgel, Streicher, usw.	Preset
1-4	Four Hands	Aktiviert den „Vierhand Modus“.	Off (aus)
1-5	Startup Setting	Dauerhafte Speicherung der aktuellen Paneleinstellungen (POWER ON).	-
1-6	Factory Reset	Wiederherstellung der Werkseinstellungen (Reset).	-
1-7	Auto Display Off	Die Anzeige wird nach einer Zeitspanne ohne jegliche Bedienung automatisch ausgeschaltet.	5 min.
1-8	Auto Power Off	Das Instrument wird nach einer Zeitspanne ohne jegliche Bedienung automatisch ausgeschaltet.	-

Basis Einstellungsmenü auswählen

Während die normale Standardseite (wie nach dem Einschalten) im Display angezeigt wird:

Drücken Sie die ∨ oder ∧ MENU Tasten.

Die Basic Settings Seite wird im Display angezeigt.



Durch Drücken der VALUE ∧ Taste gelangen Sie in das Basic Settings Menü.

Die erste Seite des Basic Settings Menüs wird im Display angezeigt.

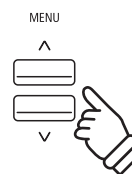

Gewünschte Einstellung wählen

Nachdem Sie das Basic Settings Menü aufgerufen haben:

Mit den ∨ oder ∧ MENU Tasten können Sie sich durch das Verzeichnis der verschiedenen Einstellungsseiten bewegen.

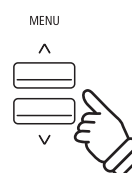
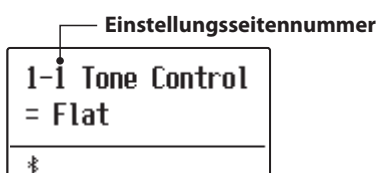

1-1 Tone Control

Mit Hilfe der Tone Control Funktion können Sie den Klang Ihres ES520 Ihrem Geschmack und den räumlichen Gegebenheiten anpassen. Acht verschiedene Preset Tone Control Einstellungen sind verfügbar. Darüber hinaus besteht die Möglichkeit, einen „User“ EQ mit verschiedenen Frequenzen zu definieren.

■ Tone Control Typen

Tone Control Typ	Beschreibung
Flat (Grundeinstellung)	Die Funktion ist ausgeschaltet.
Brilliance	Ändert die Brillanz des Klangs, unabhängig von der Virtual Technician Einstellung „Voicing“.
Bass Boost	Betont die tiefen Frequenzen.
Bass Cut	Reduziert Frequenzen im Bassbereich.
Mid Boost	Hebt mittlere Frequenzen an und sorgt so für einen etwas härteren Klang.
Loudness	Anpassung an das menschliche Gehör von tiefen und hohen Frequenzen bei geringeren Lautstärken.
Bright	Betont die hohen Frequenzen.
Mellow	Reduziert hohe Frequenzen und sorgt so für einen weicheren Klang.
User EQ	Erlaubt die individuelle Einstellung von Tiefen, Mitten und Höhen.

■ Tone Control Typ auswählen

Nachdem Sie das Basic Settings Menü aufgerufen haben (ab Seite 53):

Die Tone Control Einstellung erscheint im Display.

Mit den \vee oder \wedge VALUE Tasten können Sie sich durch das Verzeichnis der verschiedenen Tone Control Typen bewegen.

Drücken Sie die Taste EXIT, um die Tone Control Einstellungen zu verlassen und wieder in das Hauptmenü zu gelangen.

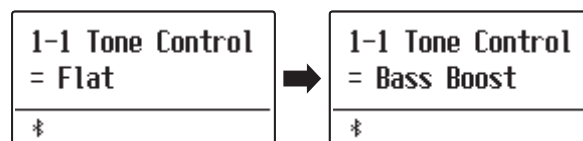

Brilliance (Brillanz)

Mit der Funktion Brilliance können Sie die Brillanz des ES520 Gesamtklangs einstellen, unabhängig von der Virtual Technician Einstellung „Voicing“.

■ Brilliance Einstellung verändern

Nachdem Sie das Tone Control Menü aufgerufen haben:

Drücken Sie die \vee oder \wedge VALUE Tasten, um die Brilliance Einstellung auszuwählen.

Drücken Sie die MENU \wedge Taste bis die Brilliance Einstellseite im Display angezeigt wird.

Mit den \vee oder \wedge VALUE Tasten können Sie die Brilliance Einstellung verändern.

* Die Einstellung kann im Bereich von -10 ~ +10 eingestellt werden.

Drücken Sie die Taste EXIT, um die Brilliance Einstellungen zu verlassen und wieder in das Hauptmenü zu gelangen.

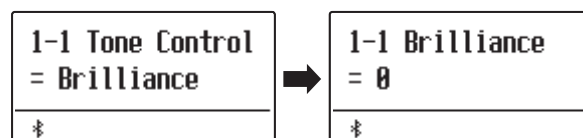

User EQ

Die User EQ Funktion ermöglicht eine Feinabstimmung des Klangcharakters des Instrumentes. Vier verschiedene Frequenzbänder können individuell eingestellt werden.

■ User EQ Einstellung

User EQ	Beschreibung
Low	Pegel für das Frequenzband von 20 bis 100 Hz einstellen.
Mid-low	Frequenz im Bereich von 200 bis 8000 Hz einstellen.
Mid-high	Frequenz im Bereich von 200 bis 8000 Hz einstellen.
High	Pegel für das Frequenzband von 5000 bis 20000 Hz einstellen.

■ User EQ Bänder einstellen (low/mid/high)

Nachdem Sie das Tone Control Menü aufgerufen haben:

Drücken Sie die \vee oder \wedge VALUE Tasten, um die User EQ Einstellung auszuwählen.

Drücken Sie die MENU \wedge Taste bis die User EQ Einstellseite im Display angezeigt wird.

Drücken Sie die \vee oder \wedge MENU Tasten, um die verschiedenen User EQ-Einstellungen durchzugehen und drücken Sie dann die \vee oder \wedge VALUE Tasten, um den Wert der ausgewählten Einstellung anzupassen.

Drücken Sie die Taste EXIT, um die User EQ Einstellungen zu verlassen und wieder in das Hauptmenü zu gelangen.

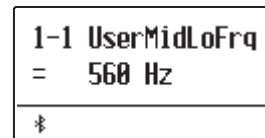
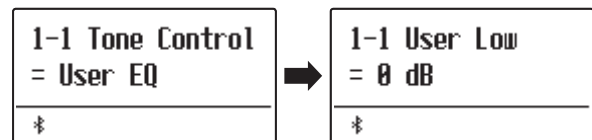

1-2 Tuning (Stimmung)

Die Tuning Einstellung ermöglicht die Grundstimmung des ES520 in 0,5 Hz Schritten zu verändern, um sie z.B. an die Tonhöhe anderer Instrumente anzupassen.

■ Tuning Einstellung ändern

Nachdem Sie das Basic Settings Menü aufgerufen haben (ab Seite 53):

Mit den ∇ oder \wedge MENU Tasten können Sie die Tuning Einstellung auswählen.

Mit den ∇ oder \wedge VALUE Tasten können Sie die gewünschte Grundstimmung in 0,5 Hz Schritten einstellen.

* Die Tuning Einstellung kann im Bereich von 427,0 Hz bis 453,0 Hz verändert werden.

Drücken Sie die Taste EXIT, um die Tuning Einstellungsseite zu verlassen und zu den Einstellungsmenüs zurückzukehren.

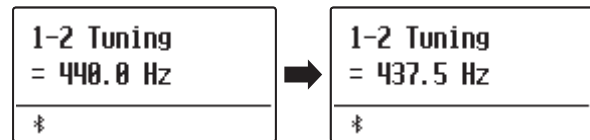

1-3 Damper Hold (Dämpferpedal)

Die Damper Hold Funktion kann benutzt werden, um das Ausklingverhalten eines Klangs bei getretenem Dämpferpedal zu beeinflussen. So ist es bei manchen Klängen wie Streicher- oder Orgelklängen möglich, den Klang solange zu halten, bis das Pedal losgelassen wird. Bei ausgeschalteter Funktion klingen diese Klänge natürlich aus.

■ Damper Hold Einstellungen

Damper Hold	Beschreibung
Preset (Grundeinstellung)	Die Orgelklänge werden gehalten, während das Dämpferpedal getreten ist, aber die Töne anderer Saiten, etc. klingen allmählich aus, auch wenn das Dämpferpedal getreten ist.
On (an)	Orgel, Streicher und andere Klänge werden endlos gehalten, solange das Dämpferpedal getreten ist.
Off (aus)	Orgel, Streicher und andere Klänge klingen langsam ab, auch wenn das Dämpferpedal getreten ist.

■ Damper Hold Einstellung ändern

Nachdem Sie das Basic Settings Menü aufgerufen haben (ab Seite 53):

Mit den ∇ oder \wedge MENU Tasten können Sie die Damper Hold Einstellung auswählen.

Mit den ∇ oder \wedge VALUE Tasten können Sie einen Damper Hold Typ auswählen.

Drücken Sie die Taste EXIT, um die Damper Hold Einstellung zu verlassen und zu den Einstellungsmenüs zurückzukehren.

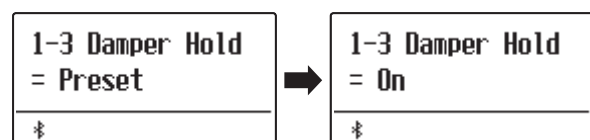

1-4 Four Hands (Vierhand Modus)

Dieser Modus teilt die Tastatur in zwei Hälften, in denen z.B. Lehrer und Schüler jeweils gleichzeitig in derselben Lage spielen können. Der Klang der rechten Hälfte wird automatisch 2 Oktaven nach unten transponiert, während der Klang der linken Hälfte 2 Oktaven nach oben transponiert wird. Jeder Spieler kann somit in der gleichen Lage spielen.

* Weitere Informationen zum Vierhand Modus finden Sie auf der Seite 22 dieser Bedienungsanleitung.

■ Vierhand Modus Einstellungen

Four Hands	Beschreibung
Off (aus) (Grundeinstellung)	Vierhand Modus ist ausgeschaltet.
On (an)	Vierhand Modus ist eingeschaltet.

■ Vierhand Modus Einstellung ändern

Nachdem Sie das Basic Settings Menü aufgerufen haben (ab Seite 53):

Mit den ∇ oder \wedge MENU Tasten können Sie die Vierhand Modus Einstellung auswählen.

Mit den ∇ oder \wedge VALUE Tasten können Sie die Vierhand Modus Einstellung aus- bzw. einschalten.

* Wenn der Vierhand Modus eingeschaltet ist, blinken die LED Anzeigen der Tasten SPLIT und SOUND.

Drücken Sie die Taste EXIT, um die Vierhand Modus Einstellungsseite zu verlassen und zu den Einstellungsmenüs zurückzukehren.

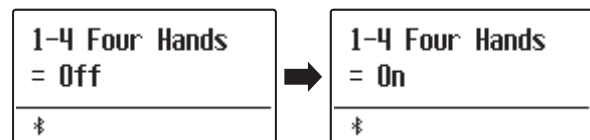

1-5 Startup Setting (Einstellung nach dem Einschalten)

Die Startup Setting Funktion erlaubt das Sichern eigener Einstellungen, so dass diese bei jedem zukünftigen Einschalten direkt zur Verfügung stehen.

■ Speicherbare Einstellungen im Startup Setting Speicher

Einstellungen	Weitere Einstellungen
Gewählter Sound	Basic Settings (Basis Einstellungen)
Dual/Split Modus (Sounds, Lautstärke Verhältnis, Splitpunkt)	Virtual Technician (Virtueller Techniker)
Hall, Effekt, Amp Simulator (Typ, Einstellungen)	Key Settings (Tastatur Einstellungen)
Transponierung (nur Tastatur Transponierung)	MIDI Settings (MIDI Einstellungen)
Metronom (Taktart, Tempo, Lautstärke)	Phones Settings (Kopfhörer Einstellungen)

* Die „Auto Power Off“-Einstellung und die Bluetooth-Einstellung werden automatisch unter Startup Setting gespeichert.

■ Aktuelle Einstellungen im Startup Setting Speicher speichern

Nachdem Sie das Basic Settings Menü aufgerufen haben (ab Seite 53):

Mit den ∇ oder \wedge MENU Tasten können Sie die Startup Setting Funktion auswählen.

Drücken Sie die Taste \bullet .

Eine Bestätigungsanfrage erscheint im Display.

Drücken Sie die Taste VALUE \wedge , um den Speichervorgang zu bestätigen.

Durch Drücken der Taste EXIT wird der Speichervorgang abgebrochen.

* Nach dem Speichervorgang verlässt das ES520 die Einstellungsseite und wechselt wieder in den normalen Spielmodus zurück.

Drücken Sie die Taste EXIT, um die Startup Setting Funktion zu verlassen und zu den Einstellungsmenüs zurückzukehren.

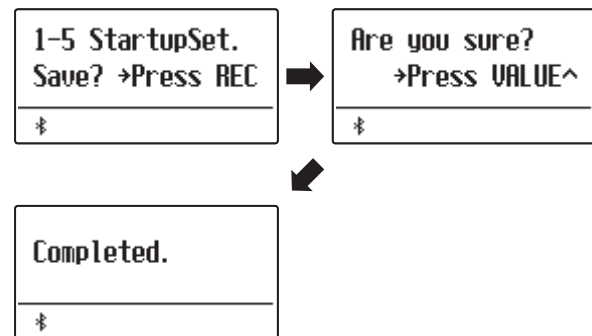

■ Startup Setting Einstellung wieder aufrufen

Nachdem Einstellungen während des Spiels vorgenommen wurden, kann man die Startup Einstellung bei eingeschaltetem Instrument wie folgt wieder aufrufen:

Drücken Sie gleichzeitig die ∇ und \wedge VALUE Tasten.

Die Einstellung wird wieder auf die gespeicherte Startup Einstellung zurückgesetzt.

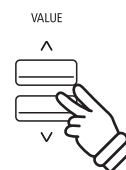

1-6 Factory Reset (Werkseinstellung)

Die Factory Reset Funktion stellt alle Werkseinstellungen wieder her und kann somit auch zum Rückgängigmachen der Startup Setting Funktion genutzt werden.

* Diese Funktion löscht keine Songs im internen Recorder und keine eigenen Registrierungen.

■ Factory Reset Funktion ausführen

Nachdem Sie das Basic Settings Menü aufgerufen haben (ab Seite 53):

Mit den \vee oder \wedge MENU Tasten können Sie die Factory Reset Funktion auswählen.

Drücken Sie die Taste \bullet .

Eine Bestätigungsanfrage erscheint im Display.

Drücken Sie die Taste VALUE \wedge , um den Rücksetzungsvorgang zu bestätigen.

Durch Drücken der Taste EXIT wird der Rücksetzungsvorgang abgebrochen.

* Nach dem Rücksetzungsvorgang verlässt das ES520 die Einstellungsseite und wechselt wieder in den normalen Spielmodus zurück.

Drücken Sie die Taste EXIT, um die Factory Reset Funktion zu verlassen und zu den Einstellungsmenüs zurückzukehren.

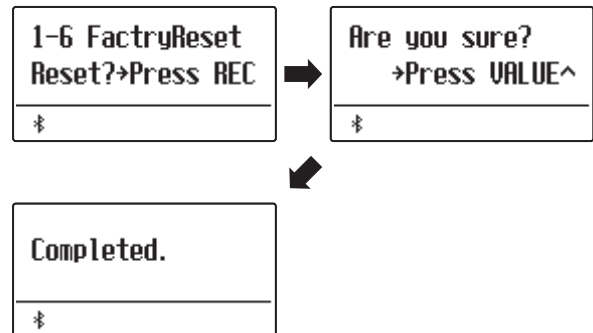

1-7 Auto Display Off (Automatische Display Abschaltung)

Mit der „Auto Display Off“ Einstellung kann das Display automatisch ausgeschaltet werden, wenn das Bedienfeld nicht bedient wird.

* Um zu verhindern, dass das Display des ES520 Digitalpianos aufgrund der längeren Anzeige des gleichen Bildschirms „einbrennt“, ist diese Einstellung standardmäßig aktiviert.

■ Auto Display Off Einstellung

Auto Display Off	Beschreibung
15 sec.	Das Display schaltet sich nach 15 Sekunden Inaktivität automatisch aus.
5 min. (Grundeinstellung)	Das Display schaltet sich nach 5 Minuten Inaktivität automatisch aus.
30 min.	Das Display schaltet sich nach 30 Minuten Inaktivität automatisch aus.

■ Auto Display Off Einstellung ändern

Nachdem Sie das Basic Settings Menü aufgerufen haben (ab Seite 53):

Mit den ∇ oder \wedge MENU Tasten können Sie die Auto Display Off Einstellung auswählen.

Mit den ∇ oder \wedge VALUE Tasten können Sie die Auto Display Off Einstellung ändern.

Drücken Sie die Taste EXIT, um die Auto Display Off Einstellungsseite zu verlassen und zu den Einstellungsmenüs zurückzukehren.

* Wenn sich das Display automatisch ausschaltet, wird es durch Drücken einer beliebigen Taste des Bedienfelds wieder eingeschaltet.

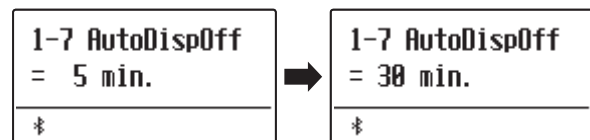

1-8 Auto Power Off (Automatische Abschaltung)

Das ES520 Digitalpiano ist mit einer automatischen Abschaltfunktion ausgestattet. Das Instrument schaltet sich aus, wenn eine gewisse Zeit nicht darauf gespielt wird.

■ Auto Power Off Einstellung

Auto Power Off	Beschreibung
Off	Die Auto Power Off Funktion ist ausgeschaltet.
15 min.	Wenn 15 Minuten lang nicht auf dem Instrument gespielt wird, schaltet sich das ES520 Digitalpiano aus.
60 min.	Wenn 60 Minuten lang nicht auf dem Instrument gespielt wird, schaltet sich das ES520 Digitalpiano aus.
120 min.	Wenn 120 Minuten lang nicht auf dem Instrument gespielt wird, schaltet sich das ES520 Digitalpiano aus.

■ Auto Power Off Einstellung ändern

Nachdem Sie das Basic Settings Menü aufgerufen haben (ab Seite 53):

Mit den ∇ oder \wedge MENU Tasten können Sie die Auto Power Off Einstellung auswählen.

Mit den ∇ oder \wedge VALUE Tasten können Sie die Auto Power Off Einstellung ändern.

Drücken Sie die Taste EXIT, um die Auto Power Off Einstellungsseite zu verlassen und zu den Einstellungsmenüs zurückzukehren.

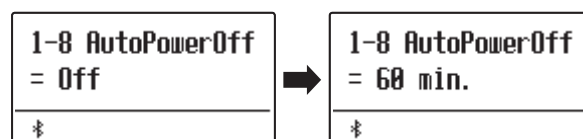

Virtual Technician (Virtueller Techniker)

Ein Pianotechniker gehört zu jedem akustischen Piano. Er stimmt das Piano nicht nur, sondern stellt auch die Regulation und die Intonation ein.

Virtual Technician simuliert diese Arbeiten des Pianotechnikers auf elektronischem Wege und erlaubt Ihnen damit Ihr ES520 selbst einzustellen und Ihrem persönlichen Geschmack anzupassen.

* Alle durch diesen Vorgang vorgenommenen Änderungen bleiben bis zum Ausschalten des Geräts erhalten.

Die bevorzugten Einstellungen können in einem Speicherplatz für Registrierungen oder in einer Startup-Einstellung gespeichert werden. Weitere Informationen finden Sie auf Seiten 37 und 58.

Virtual Technician (Virtueller Techniker)

Seiten Nr.	Funktionsname	Beschreibung	Grundeinstellung
2-1	Touch Curve	Stellt die Empfindlichkeit der Tastaturerkennung ein.	Normal
2-2	Voicing	Ändert die Intonation des Instrumentes.	Normal
	User Voicing	Ermöglicht die Intonation jeder einzelnen Taste.	0
2-3	Damper Resonance	Stellt die Stärke der schwingenden Saiten bei getretenem Dämpferpedal ein.	5
2-4	Damper Noise	Stellt die Lautstärke des Dämpfergeräusches ein, wenn das rechte Pedal benutzt wird.	5
2-5	String Resonance	Stellt die Stärke der Saitenresonanz ein.	5
2-6	Key-off Effect	Stellt die Lautstärke des Klangs beim Loslassen von Tasten ein.	5
2-7	Fall-back Noise	Stellt die Lautstärke des Hammerrückfallgeräusches ein.	5
2-8	Hammer Delay	Ändert die Verzögerung des Hammeranschlags, wenn Pianissimo gespielt wird.	Off (aus)
2-9	Topboard	Virtuelle Einstellung der Position des Flügeldeckels.	Open 3
2-10	Decay Time	Stellen Sie hiermit die Zeit ein, die der Klang beim Halten der Note braucht um abzuklingen.	5
2-11	Minimum Touch	Stellen Sie hiermit die minimale Anschlagstärke ein, die für eine Klangauslösung benötigt wird.	1
2-12	Temperament	Stellt die Stimmung des Instrumentes ein. Hier sind auch Stimmungen für barocke oder romantische Musik möglich.	Equal Temp.
	Stretch Tuning	Wählen Sie, ob Stretch Tuning auf Klavierklänge oder auch sonstige Klänge angewendet werden soll.	Piano Only
	Stretch Curve	Stellt eine gehöroptimierte Stimmung für Bass und Diskant ein.	Normal
	Temperament Key	Stellen Sie den „Temperament Key“ ein, wenn Sie nicht „Equal Temperament“ verwenden.	C
	User Temperament	Verändern Sie die Tonhöhe jeder einzelnen Note (innerhalb einer Oktave) um eine eigene Temperierung zu kreieren.	0
2-13	User Key Volume	Ermöglicht die individuelle Lautstärke Einstellung für alle 88 Tasten.	Normal
2-14	Half-Pedal Adjust	Ermöglicht die Einstellung des Auslösepunktes, ab dem die Funktion des Sustainpedals einsetzt.	5
2-15	Soft Pedal Depth	Ermöglicht die Einstellung der Intensität des Softpedals.	3

■ Virtual Technician Menü aufrufen

Während die normale Standardseite (wie nach dem Einschalten) im Display angezeigt wird:

Mit den ∇ oder \wedge MENU Tasten können Sie das Virtual Technician Menü auswählen.

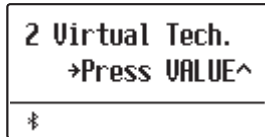

Durch Drücken der VALUE \wedge Taste gelangen Sie in das Virtual Technician Menü.

Die erste Seite des Virtual Technician Menüs wird im Display angezeigt.

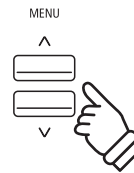

■ Auswahl der gewünschten Einstellung

Wenn Sie sich im Virtual Technician Menü befinden:

Mit den ∇ oder \wedge MENU Tasten können Sie sich durch das Verzeichnis der verschiedenen Einstellungsseiten bewegen.

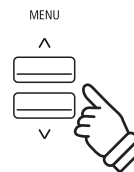
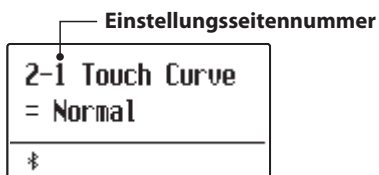

2-1 Touch Curve (Anschlagdynamikkurven)

Mit Hilfe dieser Funktion können Sie die Anschlagempfindlichkeit, d.h. den Zusammenhang zwischen der Anschlagstärke und der Lautstärke des erzeugten Tones Ihrer Fingerkraft anpassen.

Vier voreingestellte Einstellungen stehen zur Auswahl.

■ Touch Curve Typen

Touch Curve	Beschreibung
Heavy	Ein weicher Klang kann gleichmäßiger erzeugt werden.
Normal (Grundeinstellung)	Die Lautstärke variiert wie bei einem akustischen Klavier, das auf den Anschlag reagiert.
Light	Geeignet für kleine Kinder und Orgelspieler.
Off	Unabhängig von der Stärke der Berührung wird die gleiche Lautstärke beibehalten.

■ Touch Curve Typ ändern

Wenn Sie sich im Virtual Technician Menü befinden (ab Seite 63):

Die Touch Curve Einstellung erscheint automatisch im Display.

Mit den ∇ oder \wedge VALUE Tasten können Sie sich durch das Verzeichnis der Touch Curve Typen bewegen und eine Touch Curve auswählen.

Drücken Sie die Taste EXIT, um die Touch Curve Einstellung zu verlassen und zu den Einstellungsmenüs zurückzukehren.

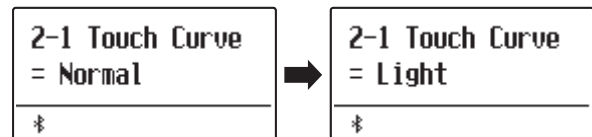

■ Direktanwahl der Anschlagdynamikkurven Einstellung

Es besteht die Möglichkeit, die Anschlagdynamikkurven Einstellung direkt anzuwählen. Dies ist nur möglich, wenn ein Klavierklang aber keiner der folgenden Modi eingeschaltet ist: Dual Modus, Split Modus oder Vierhand Modus.

Halten Sie die ∇ oder \wedge MENU Tasten gedrückt. Im Display erscheint die „Touch Curve“ Anzeige.

Mit den ∇ oder \wedge VALUE Tasten kann man jetzt die Anschlagdynamikkurven Einstellung verändern.

Um die „Touch Curve“ Anzeige zu verlassen und zur vorherigen Anzeige zurückzuwechseln, drücken Sie zweimal die Taste EXIT.

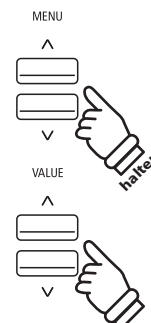

2-2 Voicing (Intonation)

Bei einem akustischen Klavier beeinflusst unter anderem die Form und die Dichte der Hämmer den tonalen Charakter des Klangs. Klaviertechniker verwenden verschiedene Werkzeuge (z.B. Nadeln, Feilen und Bürsten), um die Hammerfilze zu bearbeiten, mit dem Ziel, einen gleichmäßigen tonalen Charakter über die gesamte Tastatur zu erlangen.

Die Voicing Einstellung beinhaltet unterschiedliche Hammerbeschaffenheiten. Damit können Sie den tonalen Klangcharakter Ihres ES520 nach Ihren Vorstellungen verändern. Es stehen Ihnen sechs verschiedene Voicing Presets zur Verfügung (die Presets beeinflussen alle Tasten gleichermaßen). Mit der zusätzlichen „User“ Einstellung können Sie Änderungen für jede einzelne Taste vornehmen.

Die Grundeinstellung „Normal“ eignet sich wohl für eine Vielzahl von musikalischen Genres. Für Balladen können Sie aber auch einen weicheren oder für modernere Stücke einen brillanteren tonalen Charakter einstellen.

* Diese Virtual Technician Einstellung nimmt Einfluss auf alle Klänge.

Voicing Typen

Voicing Typ	Beschreibung
Normal (Grundeinstellung)	Normaler Hammerkopf. Dies ist die werksseitige Voreinstellung, die dem normalen Klangcharakter eines Klaviers über den gesamten Dynamikbereich entspricht.
Mellow 1	Weicher Hammerkopf. Der Klang wird weicher und wärmer.
Mellow 2	Sehr weicher Hammerkopf. Der Klang wird noch weicher und wärmer als bei Mellow 1.
Dynamic	Der Klangcharakter kann durch die Anschlagstärke geregelt werden und reicht von dunkel und rund bis zu hell und scharf.
Bright 1	Harter Hammerkopf. Ein brillanter Klang.
Bright 2	Sehr harter Hammerkopf. Der Klang wird noch brillanter als bei Bright 1.
User	Ermöglicht Ihnen den tonalen Charakter jeder einzelnen Taste separat zu verändern.

Voicing Typ ändern

Wenn Sie sich im Virtual Technician Menü befinden (ab Seite 63):

Mit den ∇ oder \wedge MENU Tasten können Sie die Voicing Einstellung auswählen.

Mit den ∇ oder \wedge VALUE Tasten können Sie einen Voicing Typ auswählen.

Drücken Sie die Taste EXIT, um die Voicing Einstellung zu verlassen und zu den Einstellungsmenüs zurückzukehren.

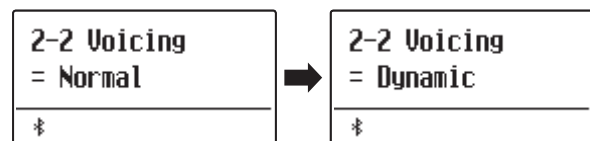

User Voicing

Die Funktion User Voicing ermöglicht die Intonation separat für jede einzelne Taste.

■ Wählen Sie eine Note und stellen Sie den gewünschten Wert ein

Wenn Sie sich bereits in der Voicing Einstellung befinden (Seite 65):

Mit den ∇ oder \wedge VALUE Tasten können Sie den User Voicing Speicherplatz auswählen.

Drücken Sie die Taste \bullet .

Die User Voicing Seite wird im Display angezeigt.

Drücken Sie die Taste, die Sie verändern möchten und stellen Sie dann mit den ∇ oder \wedge VALUE Tasten den gewünschten Voicing Wert ein.

Die gewünschte Taste können Sie auch mit den ∇ oder \wedge MENU Tasten auswählen.

* Der User Voicing Wert kann im Bereich von -5 bis +5 eingestellt werden. Der Klang wird bei kleineren Werten weicher und bei höheren Werten brillanter.

Drücken Sie die Taste \triangleright/\square , um die User Voicing Einstellungen zu verlassen und zum Wechsel zur Voicing Einstellungsseite.

* Die User Voicing-Einstellungen werden automatisch gespeichert und sind auch nach dem Neustart des Instruments noch wirksam.

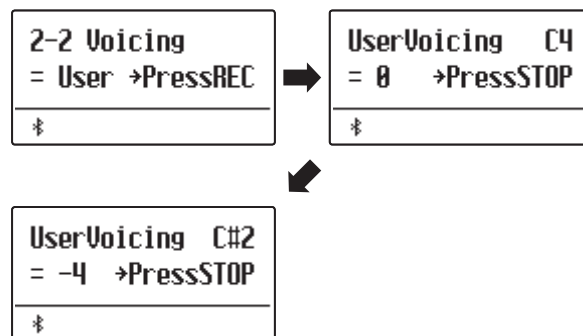

2-3 Damper Resonance (Dämpferresonanz)

Beim Niederdrücken des Dämpferpedals eines herkömmlichen Klaviers heben alle Dämpfer von den Saiten ab, so dass diese ungehindert schwingen können. Wenn bei gedrücktem Dämpferpedal ein Ton oder Akkord auf der Tastatur angeschlagen wird, schwingen nicht nur die Saiten der angeschlagenen Tasten, sondern gleichzeitig resonieren andere Saiten mit.

Dieses akustische Phänomen wird als „Damper Resonance“ bezeichnet. Sie können die Lautstärke dieser Resonanz einstellen.

* Diese Virtual Technician Einstellung nimmt nur Einfluss auf Akustikpiano Klänge.

■ Damper Resonance Lautstärke ändern

Wenn Sie sich im Virtual Technician Menü befinden (ab Seite 63):

Mit den ∇ oder \wedge MENU Tasten können Sie die Damper Resonance Einstellung auswählen.

Mit den ∇ oder \wedge VALUE Tasten können Sie die Damper Resonance Lautstärke ändern.

* Die Damper Resonance Lautstärke kann zwischen Off (Aus) und 1 ~ 10 eingestellt werden, wobei höhere Werte eine stärkere Resonanz ergeben.

Drücken Sie die Taste EXIT, um die Damper Resonance Einstellung zu verlassen und zu den Einstellungsmenüs zurückzukehren.

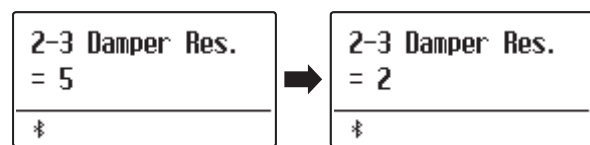

2-4 Damper Noise (Dämpfergeräusch)

Dieser Parameter stellt die Lautstärke des Dämpfergeräusches ein. Wenn die Dämpfer beim Treten des rechten Pedals von den Saiten abheben bzw. wieder auf die Saiten treffen, wird ein spezifischer Klang erzeugt. Die Geschwindigkeit - mit der man das Dämpferpedal betätigt - hat Einfluss auf die Intensität des Dämpfergeräusches. Bei schnellem Pedalspiel wird das Geräusch lauter.

Das ES520 simuliert dieses Dämpfergeräusch, das sich in der Intensität einstellen lässt.

* Diese Virtual Technician Einstellung nimmt nur Einfluss auf Akustikpiano Klänge.

■ Damper Noise Lautstärke ändern

Wenn Sie sich im Virtual Technician Menü befinden (ab Seite 63):

Mit den ∇ oder \wedge MENU Tasten können Sie die Damper Noise Einstellung auswählen.

Mit den ∇ oder \wedge VALUE Tasten können Sie die Damper Noise Lautstärke ändern.

* Die Damper Noise Lautstärke kann zwischen Off (Aus) und 1 ~ 10 eingestellt werden, wobei höhere Werte ein stärkeres Geräusch ergeben.

Drücken Sie die Taste EXIT, um die Damper Noise Einstellung zu verlassen und zu den Einstellungsmenüs zurückzukehren.

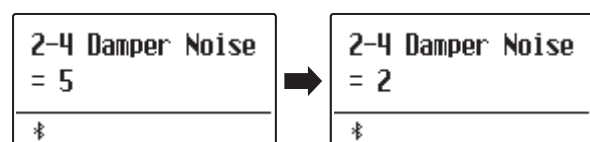

2-5 String Resonance (Saitenresonanz)

Saitenresonanz tritt dann auf, wenn eine Note gehalten wird und eine andere angeschlagen wird, die in einem harmonischen Zusammenhang zu der gehaltenen Note steht.

Das ES520 simuliert dieses Phänomen und die Möglichkeit, die Lautstärke der Saitenresonanz einzustellen.

* Diese Virtual Technician Einstellung nimmt nur Einfluss auf Akustikpiano Klänge.

Demonstration der Saitenresonanz

Zum einfachen Erleben dieser Saitenresonanz drücken Sie einfach mal die Taste „C“, wie in der Grafik gezeigt, langsam herunter und halten diese gedrückt. Nun schlagen Sie die mit einem ● Symbol gekennzeichneten Tasten kurz an. Sie hören nun außer dem Originalton der angeschlagenen Taste deren Resonanz mit der gehaltenen Taste „C“. Dies nennt man Saitenresonanz.

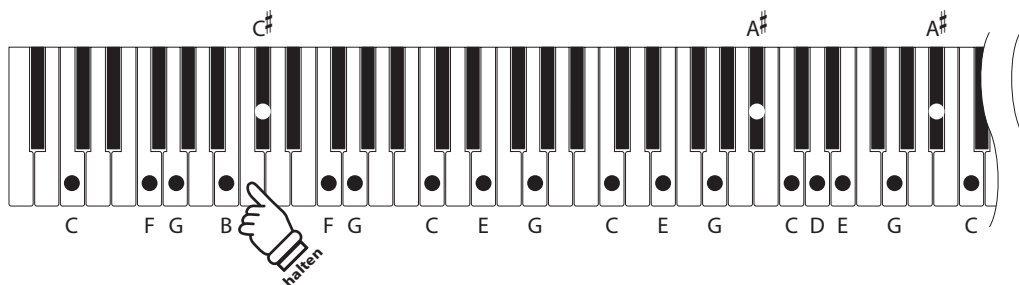

String Resonance Lautstärke ändern

Wenn Sie sich im Virtual Technician Menü befinden (ab Seite 63):

Mit den ∇ oder \wedge MENU-Tasten können Sie die String Resonance Einstellung auswählen.

Mit den ∇ oder \wedge VALUE-Tasten können Sie die String Resonance Lautstärke ändern.

* Die String Resonance Lautstärke kann zwischen Off (Aus) und 1 ~ 10 eingestellt werden, wobei höhere Werte eine stärkere Resonanz ergeben.

Drücken Sie die Taste EXIT, um die String Resonance Einstellung zu verlassen und zu den Einstellungsmenüs zurückzukehren.

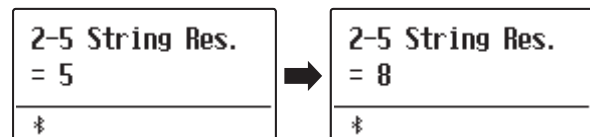

2-6 Key-off Effect

Wenn man bei einem akustischen Klavier eine Taste fest anschlägt und dann schnell loslässt, verstummt der Klang – insbesondere im Bereich der dickeren Basssaiten – nicht sofort. Es ist ein Klang hörbar, der dadurch entsteht, dass die Dämpfer wieder die Saiten berühren.

Die Geschwindigkeit, mit der man die Tasten loslässt, beeinflusst den Charakter und die Länge dieses Klangs. Wenn man eine Taste schnell loslässt (z.B. beim Staccatospiegel) ist das Ausklingen kürzer als wenn man eine Taste langsamer loslässt (z.B. beim Legatospiegel).

Das ES520 reproduziert dieses Klangverhalten. Mit der Key-Off Effekt Einstellung können Sie diesen Nachklang in der Intensität verändern oder ganz ausschalten.

* Diese Virtual Technician Einstellung nimmt nur Einfluss auf Akustikpiano, Classic E.P., Classic E.P.2, 60's E.P., 60's E.P.2 und Harpsichord Klänge.

■ Key-off Effekt Lautstärke ändern

Wenn Sie sich im Virtual Technician Menü befinden (ab Seite 63):

Mit den ∇ oder \wedge MENU Tasten können Sie die Key-off Effekt Einstellung auswählen.

Mit den ∇ oder \wedge VALUE Tasten können Sie die Key-off Effekt Lautstärke ändern.

* Die Key-Off Effekt Lautstärke kann zwischen Off (Aus) und 1 ~ 10 eingestellt werden, wobei höhere Werte einen stärkeren Effekt ergeben.

* Wenn die Key-Off Effekt Einstellung ausgeschaltet ist (Off), ist kein Nachklang mehr hörbar.

Drücken Sie die Taste EXIT, um die Key-off Effekt Einstellung zu verlassen und zu den Einstellungsmenüs zurückzukehren.

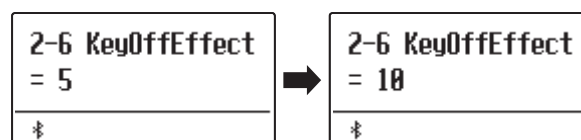

2-7 Fall-back Noise (Hammerrückfallgeräusch)

Stellen Sie mit dieser Funktion die Lautstärke des Hammerrückfallgeräusches ein, welches beim Loslassen einer Taste beim Flügel entsteht.

Der Fall Back Noise Effekt simuliert dieses Phänomen. Der Effekt lässt sich im ES520 in der Lautstärke einstellen.

Während der Standardwert den natürlichen Lautstärkepegel der Hämmer/Tasten simuliert, der beim Rückfall in ihre neutrale Position entsteht, kann es gelegentlich wünschenswert sein die Lautstärke dieses Tons einzustellen. Reduzieren Sie die Lautstärke zum Beispiel bei der Wiedergabe von sehr weichen Stücken, bei denen die Hammerrückfallgeräusche zu dominant sind.

* Diese Virtual Technician Einstellung nimmt nur Einfluss auf Akustikpiano Klänge.

■ Fall-Back Noise Lautstärke ändern

Wenn Sie sich im Virtual Technician Menü befinden (ab Seite 63):

Mit den ∇ oder \wedge MENU Tasten können Sie die Fall Back Noise Einstellung auswählen.

Mit den ∇ oder \wedge VALUE Tasten können Sie die Fall Back Noise Lautstärke ändern.

* Die Fall-back Noise Lautstärke kann zwischen Off (Aus) und 1 ~ 10 eingestellt werden, wobei höhere Werte ein stärkeres Geräusch ergeben.

Drücken Sie die Taste EXIT, um die Fall Back Noise Einstellung zu verlassen und zu den Einstellungsmenüs zurückzukehren.



2-8 Hammer Delay (Hammerverszögerung)

Je größer ein Flügel ist, desto mehr ergibt sich eine Zeitverzögerung zwischen Anschlag und Erklingen der Saite. Dies tritt allerdings nur beim Pianissimo Spiel auf.

Mit dem ES520 können Sie diesen Effekt einschalten und die Länge der Verzögerung einstellen.

Während der Standardwert „Off“ einen gut eingestellten Konzertflügel nachbilden soll, mit einem unmittelbaren Zusammenhang zwischen Tasten und Hämmern, wollen einige Spieler eine kleinere Verzögerung einsetzen, um die verschiedenen Arten von Klavieren oder Instrumente mit leicht abgenutzten Tasten zu imitieren.

* Diese Virtual Technician Einstellung nimmt nur Einfluss auf Akustikpiano Klänge.

■ Hammer Delay Verzögerungszeit ändern

Wenn Sie sich im Virtual Technician Menü befinden (ab Seite 63):

Mit den ∇ oder \wedge MENU Tasten können Sie die Hammer Delay Einstellung auswählen.

Mit den ∇ oder \wedge VALUE Tasten können Sie die Hammer Delay Einstellung ändern.

* Der Hammerverszögerungswert kann zwischen Off (Aus) und 1 ~ 10 eingestellt werden, wobei höhere Werte eine stärkere Verzögerung ergeben.

Drücken Sie die Taste EXIT, um die Hammer Delay Einstellung zu verlassen und zu den Einstellungsmenüs zurückzukehren.

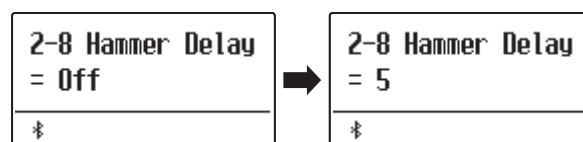

2-9 Topboard (Flügeldeckel)

Der Klang eines Flügels ist unter anderem abhängig von der Position (z.B. geschlossen, halboffen oder offen) des Flügeldeckels. Ein komplett geöffneter Flügeldeckel ermöglicht eine Reflektion der Klangwellen in den Raum hinein. Bei geschlossenem Deckel klingt der Flügel gedämpfter und auch der Raumklang ist deutlich weniger vorhanden.

Das ES520 simuliert diese Charakteristik mit fünf Topboard Positionen.

* Diese Virtual Technician Einstellung nimmt nur Einfluss auf Akustikpiano Klänge.

■ Topboard Positionen

Topboard Position	Beschreibung
Open3 (Grundeinstellung)	Simuliert den Charakter eines komplett geöffneten Flügeldeckels.
Open2	Simuliert den Charakter eines halb geöffneten Flügeldeckels.
Open1	Simuliert den Charakter eines minimal geöffneten Flügeldeckels.
Closed1	Simuliert den Charakter eines geschlossenen hinteren Flügeldeckels, aber auch eines offenen vorderen Flügeldeckels mit begrenzter Klangprojektion.
Closed2	Simuliert den Charakter eines geschlossenen hinteren Flügeldeckels und eines geschlossenen vorderen Flügeldeckels mit minimaler Klangprojektion.

■ Topboard Position verändern

Wenn Sie sich im Virtual Technician Menü befinden (ab Seite 63):

Mit den \vee oder \wedge MENU Tasten können Sie die Topboard Einstellung auswählen.

Mit den \vee oder \wedge VALUE Tasten können Sie zwischen den verschiedenen Topboard Positionen auswählen.

Drücken Sie die Taste EXIT, um die Topboard Einstellungen zu verlassen und wieder in das Hauptmenü zu gelangen.

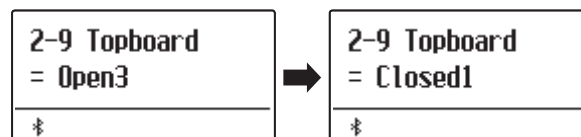

2-10 Decay Time (Ausklangzeit)

Die Ausklangzeit bei einem Flügel (also die Zeit bei angeschlagener und gedrücktgehaltener Taste, bis der Ton nicht mehr hörbar ist) ist beispielsweise abhängig von der Länge eines Flügels (z.B. wegen der Länge der Saiten).

Das ES520 simuliert diese Charakteristik und gibt Ihnen mit dieser Einstellung die Möglichkeit, die Länge des Ausklingens zu verändern.

* Diese Virtual Technician Einstellung nimmt Einfluss auf alle Klänge.

■ Decay Time Einstellung ändern

Wenn Sie sich im Virtual Technician Menü befinden (ab Seite 63):

Mit den ∇ oder \wedge MENU Tasten können Sie die Decay Time Einstellung auswählen.

Mit den ∇ oder \wedge VALUE Tasten können Sie die Decay Time Lautstärke ändern.

* Die Einstellung der Decay Time kann im Bereich von 1 bis 10 verändert werden.

* Die Decay Time kann für jeden Klang unterschiedlich eingestellt werden.

Drücken Sie die Taste EXIT, um die Decay Time Einstellungen zu verlassen und wieder in das Hauptmenü zu gelangen.

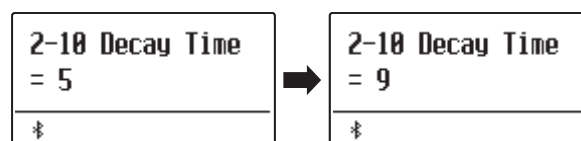

2-11 Minimum Touch (Minimale Anschlagstärke)

Mit der Funktion Minimum Touch kann man einstellen, ab welcher Anschlagstärke ein Ton erklingt. Die Grundeinstellung dieser Funktion ist so konzipiert, dass die Anschlagdynamik der eines Konzertflügels entspricht und bereits mit einer sehr geringen Anschlagstärke ein Ton erklingt. Eventuell ist es wünschenswert, diese Empfindlichkeit herabzusetzen, wenn das Spielgefühl eines kleinen Konzertflügels oder eines Standklaviers nachempfunden werden soll.

* Diese Virtual Technician Einstellung wirkt sich auf akustische Klavierklänge und E.PIANO Klänge aus (mit Ausnahme von Modern E.P.).

■ Minimum Touch Einstellung ändern

Wenn Sie sich im Virtual Technician Menü befinden (ab Seite 63):

Mit den ∇ oder \wedge MENU Tasten können Sie die Minimum Touch Einstellung auswählen.

Mit den ∇ oder \wedge VALUE Tasten können Sie die Minimum Touch Einstellung ändern.

* Die Minimum Touch Einstellung können Sie im Bereich von 1 bis 20 verändern.

Drücken Sie die Taste EXIT, um die Minimum Touch Einstellungen zu verlassen und wieder in das Hauptmenü zu gelangen.

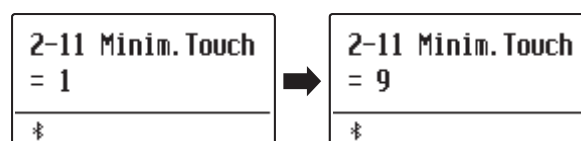

2-12 Temperament (Temperierung/Stimmung)

Das ES520 verfügt nicht nur über die sog. gleichschwebende Temperierung, die heute allgemein gebräuchlich ist, sondern auch über mehrere ältere Stimmungen, die während der Renaissance und im Barockzeitalter verwendet wurden. Probieren Sie die verschiedenen Stimmungen aus, um interessante Effekte zu erzielen oder Kompositionen aus jener Zeit originalgetreu zu spielen. Sie können auch eine eigene Stimmungen kreieren.

■ Verfügbare Typen

Temperierungstypen	Beschreibung
Equal Temperament (Equal) (Grundeinstellung)	Dies ist die heutzutage populärste Pianostimmung. Sie führt zu stets gleichen chordalen Intervallen bei allen 12 Halbtönen. Die Ausdrucksstärke dieser Stimmung ist allerdings nur begrenzt und kein Akkord klingt rein.
Pure Temperament (Pure Major/Pure Minor)	Diese Stimmung, bei der störende Dissonanzen bei Terzen und Quinten beseitigt werden, ist auch heute noch in der Chormusik gebräuchlich. Wenn Sie diese Stimmung wählen, müssen Sie der Tonart, in der Sie spielen wollen, besondere Aufmerksamkeit widmen, da Modulationen zu Dissonanzen führen. * Die Tonart dieser Stimmung muss korrekt eingestellt werden.
Pythagorean Temperament (Pythagorean)	Bei dieser Stimmung werden mathematische Verhältnisse eingesetzt, um die Dissonanzen bei Quinten zu beseitigen. Dies führt bei Akkorden zu Problemen, doch lassen sich sehr attraktive Melodielinien erzielen.
Meantone Temperament (Meantone)	Bei dieser Stimmung wird ein Mittelton zwischen einem Ganzton und einem Halbton verwendet, um Dissonanzen bei Terzen zu beseitigen. Sie wurde entwickelt, um das Fehlen von Konsonanzen bei bestimmten Quinten der reinen Mersenne-Stimmung zu kompensieren. Dabei werden Akkorde erzeugt, die besser klingen als bei der gleichschwebenden Stimmung.
Werckmeister Temperament (Werckmeister) Kirnberger Temperament (Kirnberger)	Diese beiden Stimmungen liegen zwischen der mitteltönigen und der pythagoräischen Stimmung. Bei Tonarten mit wenigen Vorzeichen liefern sie die wohlklingenden Akkorde der mitteltönigen Stimmung, doch nehmen die Dissonanzen bei steigender Anzahl der Vorzeichen zu, so dass dann die attraktiven Melodielinien der pythagoräischen Stimmung möglich werden. Beide Temperierungen sind aufgrund ihrer besonderen Eigenschaften am besten für Barockmusik geeignet.
User Temperament (User)	Sie können Ihre eigene Stimmung durch Ändern der Tonhöhe jedes Halbtonschritts innerhalb einer Oktave selbst erstellen.

■ Temperament Typ auswählen

Wenn Sie sich im Virtual Technician Menü befinden (ab Seite 63):

Mit den \vee oder \wedge MENU Tasten können Sie die Temperament Einstellung auswählen.

Mit den \vee oder \wedge VALUE Tasten können einen Temperament Typ auswählen.

Drücken Sie die Taste EXIT, um die Temperament Einstellungen zu verlassen und wieder in das Hauptmenü zu gelangen.

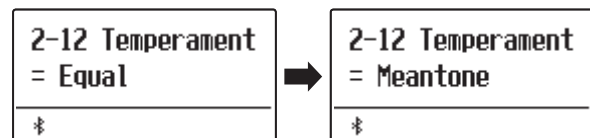

Stretch Tuning

Die Stretch Tuning Einstellung legt fest, ob Stretch Tuning nur auf Akustikpiano Klänge, auf alle Klänge oder auf keinen Klang Einfluss nimmt.

Die Hörfähigkeit eines Menschen ist bei Bass- und Höhenfrequenzen ungleich im Vergleich zu den mittleren Frequenzen. Die Stimmung eines akustischen Pianos wird daher im Bass etwas nach unten und im Diskant etwas nach oben korrigiert, um diesen Effekt zu kompensieren.

* Diese Einstellung ist nur verfügbar, wenn Temperament auf Equal Temperament eingestellt ist.

■ Stretch Tuning Einstellung

Stretch Tuning	Beschreibung
Piano Only (Grundeinstellung)	Stretch Tuning wird nur bei Akustikpiano Klängen angewendet.
Off (aus)	Stretch Tuning ist ausgeschaltet.
On (ein)	Stretch Tuning wird bei allen Klängen angewendet.

■ Stretch Tuning Typ auswählen

Nachdem Equal Temperament Typ gewählt worden ist (Seite 74):

Mit den \vee oder \wedge MENU Tasten können Sie die Stretch Tuning Einstellung auswählen.

Mit den \vee oder \wedge VALUE Tasten können Sie den Stretch Tuning Typ auswählen.

Drücken Sie die Taste EXIT, um die Stretch Tuning Einstellungen zu verlassen und wieder in das Hauptmenü zu gelangen.

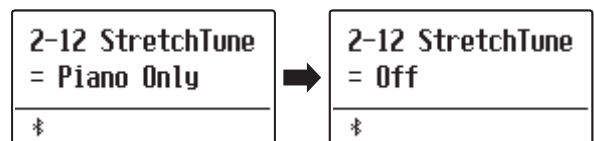

Stretch Curve

Die Stretch Curve Einstellung legt den Grad des Stretch Tunings fest. Sie können auch eigene Tuning Einstellungen vornehmen und diese auf den vier User Tuning Speicherplätzen ablegen.

* Diese Einstellung ist nur verfügbar, wenn Stretch Tuning auf On oder auf Piano Only eingestellt ist und Temperament auf Equal Temperament steht.

■ Stretch Curve Einstellung

Stretch Curve	Beschreibung
Normal (Grundeinstellung)	Normale Stretch Tuning Einstellung
Wide	Weite Stretch Tuning Einstellung
User 1~4	Speicher für eigene Einstellungen

■ Stretch Curve Typ auswählen

Wenn Sie sich im Virtual Technician Menü befinden (ab Seite 63):

Mit den ∇ oder \wedge MENU Tasten können Sie die Stretch Curve Einstellung auswählen.

Mit den ∇ oder \wedge VALUE Tasten können Sie einen Stretch Curve Typ auswählen.

Drücken Sie die Taste EXIT, um die Stretch Curve Einstellungen zu verlassen und wieder in das Hauptmenü zu gelangen.

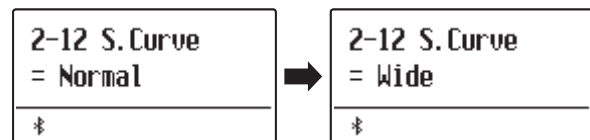

Temperament Key (Grundton der Temperierung)

Wie Ihnen vielleicht bekannt ist, wurde eine uneingeschränkte Modulation zwischen allen Tonarten erst nach Einführung der gleichschwebenden Stimmung möglich. Wenn Sie daher eine andere Stimmung als diese verwenden, müssen Sie die Tonart, in der Sie das betreffende Stück spielen wollen, sorgfältig auswählen. Falls das zu spielende Stück z.B. in D-Dur notiert ist, wählen Sie „D“ als Tonarteinstellung.

* Diese Einstellung dient nur der Temperierung und hat keinen Einfluss auf die Tonhöhe der Klangerzeugung.

■ Temperament Key Einstellung ändern

Nachdem ein anderer Typ als Equal Temperament gewählt worden ist:

Mit den ∇ oder \wedge MENU Tasten können Sie die Temperament Key Einstellung auswählen.

Mit den ∇ oder \wedge VALUE Tasten können Sie nun die gewünschte Temperament Key Einstellungen auswählen.

* Die Tonart kann im Bereich von C bis H (engl. B) eingestellt werden.

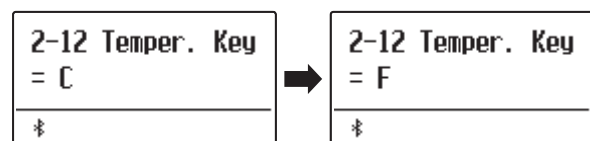

User Temperament (eigene Temperierung)

Mit der User Temperament Einstellung können Sie eine eigene Temperierung kreieren.

* Diese Einstellung ist nur verfügbar, wenn Stretch Tuning auf On oder auf Piano Only steht, Temperament auf Equal Temperament eingestellt ist und Stretch Curve auf User 1~4 steht.

■ Wählen Sie eine Note und stellen Sie den gewünschten Wert ein

Wenn Sie sich im Virtual Technician Menü befinden (ab Seite 63):

Drücken Sie die Taste MENU \wedge .

Mit den \vee oder \wedge MENU Tasten können Sie die gewünschte Note auswählen.

Mit den \vee oder \wedge VALUE Tasten können Sie den gewünschten Wert für die gewählte Note einstellen.

* Die User Temperament Werteinstellung können Sie im Bereich von -50 bis +50 verändern.

Drücken Sie die Taste EXIT, um die User Temperament Einstellungen zu verlassen und wieder in das Hauptmenü zu gelangen.

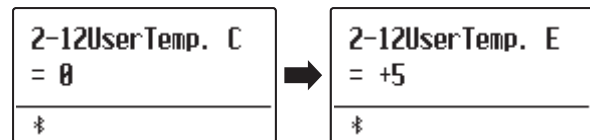

2-13 User Key Volume (Lautstärke einzelner Tasten verändern)

Die User Key Volume Funktion erlaubt die individuelle Lautstärke Einstellung aller 88 Tasten.

■ Wählen Sie eine Note und stellen Sie den gewünschten Wert ein

Wenn Sie sich im Virtual Technician Menü befinden (ab Seite 63):

Mit den \vee oder \wedge MENU Tasten können Sie die User Key Volume Einstellung auswählen.

Mit den \vee oder \wedge VALUE Tasten können Sie den User Key Volume Speicherplatz auswählen.

Drücken Sie die \bullet Taste, um den Speicherplatz von User Key Volume einzustellen.

Drücken Sie die Taste, deren Einstellung Sie verändern möchten und stellen Sie dann mit den \vee oder \wedge VALUE Tasten den gewünschten Lautstärkewert ein.

Die gewünschte Taste können Sie auch mit den \vee oder \wedge MENU Tasten auswählen.

Drücken Sie die \triangleright/\square Taste, um die User Key Volume Einstellungen zu verlassen und wieder zur User Key Volume Speicherplatzauswahl zu gelangen.

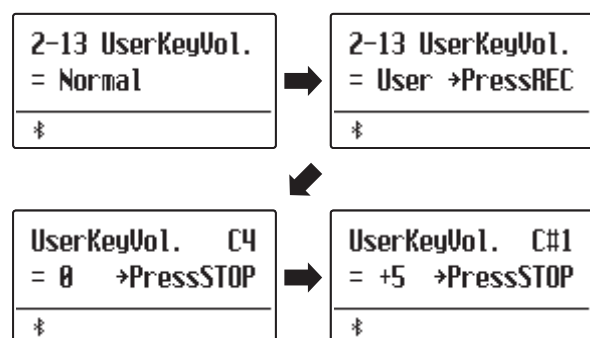

2-14 Half-Pedal Adjust (Halbpedal Einstellung)

Die Half-Pedal Adjust Funktion ermöglicht die Einstellung des Auslösepunktes, ab dem die Funktion des Sustainpedals einsetzt. Stellen Sie den Punkt auf Ihre persönlichen Bedürfnisse ein, ab dem der Klang bei Pedalbetätigung beginnt nachzuklingen.

* Diese Virtual Technician Einstellung nimmt Einfluss auf alle Klänge.

■ Half-Pedal Adjust Einstellung

Half-Pedal Adjust	Beschreibung
1	Diese Einstellung ermöglicht es, dass das Halbpedal an der frühesten Stelle beginnt.
⋮	⋮
7	Diese Einstellung ermöglicht es, dass das Halbpedal an der spätesten Stelle beginnt.
8	Diese Einstellung ist für den Einsatz des Dämpferpedals als MIDI Controller konzipiert. Der maximale Wert wird bereits erreicht, wenn man das Pedal nicht ganz nach unten drückt.
⋮	⋮
10	Diese Einstellung ist für den Einsatz des Dämpferpedals als MIDI Controller konzipiert. Der maximale Wert wird erst erreicht, wenn man das Pedal ganz nach unten drückt.

■ Half-Pedal Adjust Einstellung ändern

Wenn Sie sich im Virtual Technician Menü befinden (ab Seite 63):

Mit den ∇ oder \wedge MENU Tasten können Sie die Half-Pedal Adjust Einstellung auswählen.

Mit den ∇ oder \wedge VALUE Tasten können Sie die Half-Pedal Adjust Einstellung ändern.

* Die Einstellung der Half-Pedal Adjust kann im Bereich von 1 bis 10 verändert werden.

Drücken Sie die Taste EXIT, um die Half-Pedal Adjust Einstellungen zu verlassen und wieder in das Hauptmenü zu gelangen.

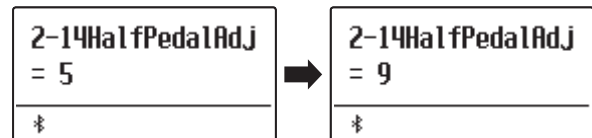

2-15 Soft Pedal Depth (Soft Pedal Einstellung)

Mit der Soft Pedal Depth Einstellung können Sie bestimmen, wie stark die Lautstärke der gespielten Töne bei Betätigung des Softpedals (linkes Pedal) abgesenkt werden soll.

* Diese Virtual Technician Einstellung nimmt Einfluss auf alle Klänge.

■ Soft Pedal Depth Einstellung ändern

Wenn Sie sich im Virtual Technician Menü befinden (ab Seite 63):

Mit den ∇ oder \wedge MENU Tasten können Sie die Soft Pedal Depth Einstellung auswählen.

Mit den ∇ oder \wedge VALUE Tasten können Sie die Soft Pedal Depth Einstellung ändern.

* Die Einstellung der Soft Pedal Depth kann im Bereich von 1 bis 10 verändert werden.

Drücken Sie die Taste EXIT, um die Soft Pedal Depth Einstellungen zu verlassen und wieder in das Hauptmenü zu gelangen.



Key Settings (Tastatur Einstellungen)

Das Key Settings Menü beinhaltet Detaileinstellungen für den DUAL und SPLIT Modus.

* Alle durch diesen Vorgang vorgenommenen Änderungen bleiben bis zum Ausschalten des Geräts erhalten.

Die bevorzugten Einstellungen können in einem Speicherplatz für Registrierungen oder in einer Startup-Einstellung gespeichert werden. Weitere Informationen finden Sie auf Seiten 37 und 58.

■ Key Settings (Tastatur Einstellungen)

Seiten Nr.	Funktionsname	Beschreibung	Grundeinstellung
3-1	Lower Octave	Diese Funktion erlaubt Ihnen die Oktavlage des Klangs der linken Hand zu ändern, wenn Sie sich im SPLIT Modus befinden.	0
3-2	Lower Pedal	Von dieser Einstellung hängt es ab, ob der Klang der linken Tastaturhälfte im Split Modus vom Haltepedal beeinflusst wird oder nicht.	Off (aus)
3-3	Split Balance	Mit dieser Funktion lässt sich das Lautstärke Verhältnis zwischen dem linken und rechten Tastaturbereich einstellen.	9 : 9
3-4	Layer Octave	Diese Funktion erlaubt Ihnen die Oktavlage des unterlegten Klangs im DUAL Modus zu ändern.	0
3-5	Layer Dynamics	Die Funktion Layer Dynamics erlaubt Ihnen die Dynamik des unterlegten Klangs im DUAL Modus anzupassen.	10
3-6	Dual Balance	Mit dieser Funktion lässt sich das Lautstärke Verhältnis zwischen dem ersten und zweiten Klang im DUAL Modus einstellen.	9 : 9

■ Key Settings Menü auswählen

Während die normale Standardseite (wie nach dem Einschalten) im Display angezeigt wird:

Mit den ∇ oder \wedge MENU Tasten können Sie das Key Settings Menü auswählen.

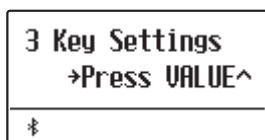

Mit der VALUE \wedge Taste können Sie nun Ihre Auswahl bestätigen.

Die erste Seite des Key Settings Menüs erscheint im Display.

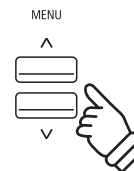

■ Auswahl der gewünschten Einstellung

Wenn Sie sich bereits im Key Settings Menü befinden:

Mit den ∇ oder \wedge MENU Tasten können Sie sich durch das Verzeichnis der verschiedenen Einstellungsseiten bewegen.

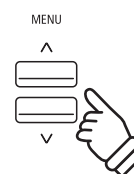
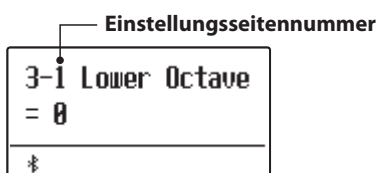

3-1 Lower Octave Shift (Oktavierung der linken Hand)

Diese Funktion erlaubt Ihnen die Oktavlage des Klangs in der linken Hand zu ändern, wenn Sie sich im SPLIT Modus befinden.

■ Lower Octave Shift Einstellung ändern

Wenn Sie sich bereits im Key Settings Menü befinden (ab Seite 79):

Die Lower Octave Shift Einstellung wird automatisch ausgewählt.

Mit den ∇ oder \wedge VALUE Tasten können Sie nun die Lower Octave Shift Einstellung verändern.

* Die Oktavlage des linken Bereiches kann um bis zu 3 Oktaven erhöht werden.

Drücken Sie die Taste EXIT, um die Lower Octave Shift Einstellung zu verlassen und zu den Einstellungsmenüs zurückzukehren.

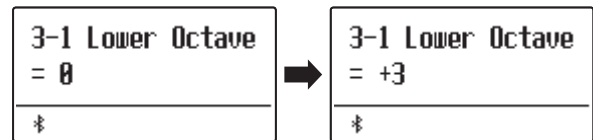

■ Direktanwahl der Lower Octave Shift Einstellung

Es besteht die Möglichkeit, die Lower Octave Shift Einstellung direkt anzuwählen, wenn der Split Modus oder Vierhand Modus eingeschaltet ist.

Halten Sie die ∇ oder \wedge MENU Tasten gedrückt.

Im Display erscheint die „Lower Octave“ Anzeige.

Mit den ∇ oder \wedge VALUE Tasten kann man jetzt die Lower Octave Shift Einstellung verändern.

Um die „Lower Octave“ Anzeige zu verlassen und zur vorherigen Anzeige zurückzuwechseln, drücken Sie zweimal die Taste EXIT.

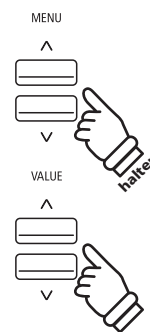

3-2 Lower Pedal (Pedal für linke Hand)

Von dieser Einstellung hängt ab, ob der Klang der linken Tastaturhälfte im Split Modus vom Sustain Pedal beeinflusst wird oder nicht.

■ Lower Pedal Einstellungen

Lower Pedal	Beschreibung
Off (aus) (Grundeinstellung)	Im Split Modus: Bei Betätigung des Sustain Pedals klingt der linke Klang nicht nach.
On (an)	Im Split Modus: Bei Betätigung des Sustain Pedals klingt der linke Klang nach.

■ Lower Pedal Einstellung ändern

Wenn Sie sich bereits im Key Settings Menü befinden (ab Seite 79):

Mit den ∇ oder \wedge MENU Tasten können Sie die Lower Pedal Einstellung auswählen.

Mit den ∇ oder \wedge VALUE Tasten können Sie nun die Lower Pedal Einstellung ein- bzw. ausschalten.

Drücken Sie die Taste EXIT, um die Lower Pedal Einstellung zu verlassen und zu den Einstellungsmenüs zurückzukehren.

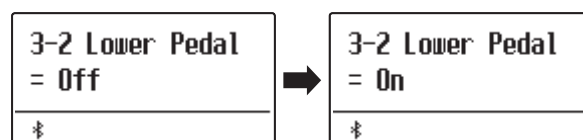

3-3 Split Balance

Die Split Balance Funktion ermöglicht das Einstellen des Lautstärke Verhältnisses zwischen den beiden verwendeten Klängen bei eingeschaltetem Split Modus.

* Die Split Balance Einstellung kann auch während der Verwendung des Split Modus vorgenommen werden. Weitere Informationen dazu finden Sie auf der Seite 21 dieser Bedienungsanleitung.

■ Split Balance Einstellung ändern

Wenn Sie sich bereits im Key Settings Menü befinden (ab Seite 79):

Mit den ∇ oder \wedge MENU Tasten können Sie die Split Balance Einstellung auswählen.

Mit den ∇ oder \wedge VALUE Tasten können Sie nun das Lautstärkeverhältnis zwischen den Klängen des rechten und linken Tastaturbereichs verändern.

Nach dem Erreichen der maximalen Lautstärke (9) eines Bereichs, nimmt die Lautstärke des anderen Bereichs ab.

Drücken Sie die Taste EXIT, um die Split Balance Einstellung zu verlassen und zu den Einstellungsmenüs zurückzukehren.

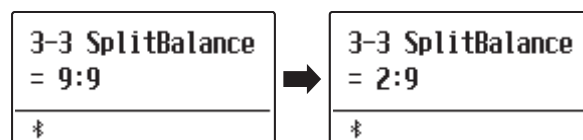

3-4 Layer Octave Shift (Oktavierung des unterlegten Klangs)

Diese Funktion erlaubt Ihnen die Oktavlage des zweiten (unterlegten) Klangs zu ändern, wenn Sie sich im DUAL Modus befinden.

■ Layer Octave Shift Einstellung ändern

Wenn Sie sich bereits im Key Settings Menü befinden (ab Seite 79):

Mit den ∇ oder \wedge MENU Tasten können Sie die Layer Octave Shift Einstellung auswählen.

Mit den ∇ oder \wedge VALUE Tasten können Sie nun die Layer Octave Shift Einstellung verändern.

* Die Oktavlage des unterlegten Klangs kann um bis zu +/- 2 Oktaven verschoben werden.

* Einige unterlegte Sounds können keinen Klang erzeugen, wenn die Oktavlage über einen bestimmten Bereich hinaus eingestellt wurde.

Drücken Sie die Taste EXIT, um die Layer Octave Shift Einstellung zu verlassen und zu den Einstellungsmenüs zurückzukehren.

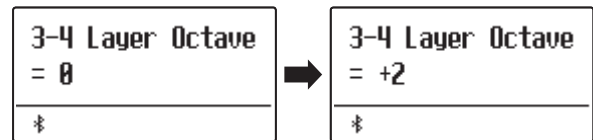

■ Direktanwahl der Layer Octave Shift Einstellung

Es besteht die Möglichkeit, die Layer Octave Shift Einstellung direkt anzuwählen, wenn der Dual Modus eingeschaltet ist.

Halten Sie die ∇ oder \wedge MENU Tasten gedrückt.

Im Display erscheint die „Layer Octave“ Anzeige.

Mit den ∇ oder \wedge VALUE Tasten kann man jetzt die Layer Octave Shift Einstellung verändern.

Um die „Layer Octave“ Anzeige zu verlassen und zur vorherigen Anzeige zurückzuwechseln, drücken Sie zweimal die Taste EXIT.

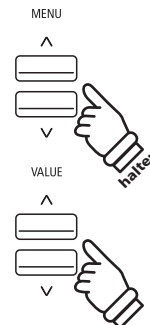

3-5 Layer Dynamics (Dynamik des unterlegten Klangs)

Im DUAL Modus kann es vorkommen, dass es nicht ausreicht die Lautstärkebalance der beiden kombinierten Klänge einzustellen, besonders dann, wenn beide Klänge sehr dynamisch sind. Zwei gleich dynamische Klänge können sehr schwer zu kontrollieren und zu spielen sein.

Die Funktion Layer Dynamics erlaubt Ihnen die Dynamik des unterlegten Klangs anzupassen. In Zusammenarbeit mit der Lautstärke kann so der unterlegte Klang durch Begrenzung des Dynamikbereiches perfekt angepasst werden. Diese Funktion beeinflusst das dynamische Spiel mit dem Hauptklang nicht, sondern führt zu noch perfekteren Resultaten als eine bloße Lautstärkenabmischung.

■ Layer Dynamics Einstellung ändern

Wenn Sie sich bereits im Key Settings Menü befinden (ab Seite 79):

Mit den ∇ oder \wedge MENU Tasten können Sie die Layer Dynamics Einstellung auswählen.

Mit den ∇ oder \wedge VALUE Tasten können Sie nun die Layer Dynamics Einstellung verändern.

* Die Layer Dynamics Einstellung kann im Bereich von Off (Aus), 1 bis 10 verändert werden.

Drücken Sie die Taste EXIT, um die Layer Dynamics Einstellung zu verlassen und zu den Einstellungsmenüs zurückzukehren.

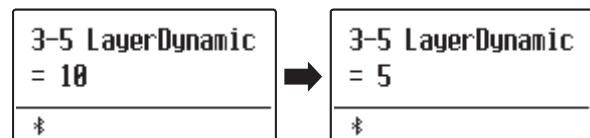

3-6 Dual Balance

Die Dual Balance Funktion ermöglicht das Einstellen des Lautstärke Verhältnisses zwischen den beiden verwendeten Klängen bei eingeschaltetem Dual Modus.

* Die Dual Balance Einstellung kann auch während der Verwendung des Dual Modus vorgenommen werden. Weitere Informationen dazu finden Sie auf der Seite 19 19 dieser Bedienungsanleitung.

■ Dual Balance Einstellung ändern

Wenn Sie sich bereits im Key Settings Menü befinden (ab Seite 79):

Mit den ∇ oder \wedge MENU Tasten können Sie die Dual Balance Einstellung auswählen.

Mit den ∇ oder \wedge VALUE Tasten können Sie nun das Lautstärkeverhältnis zwischen den beiden verwendeten Klängen verändern.

Nach dem Erreichen der maximalen Lautstärke (9) eines Klangs, nimmt die Lautstärke des anderen Klangs ab.

Drücken Sie die Taste EXIT, um die Dual Balance Einstellung zu verlassen und zu den Einstellungsmenüs zurückzukehren.

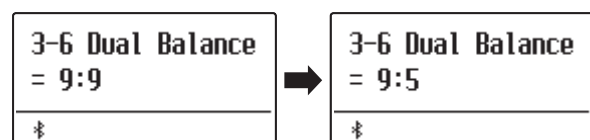

Phones Settings (Kopfhörer Einstellungen)

Das Phones Settings Menü beinhaltet Einstellungen zur Auswahl des SHS (Spatial Headphone Sound) Modus, des Typs des angeschlossenen Kopfhörers und des Kopfhörer Lautstärkepegels.

* Alle durch diesen Vorgang vorgenommenen Änderungen bleiben bis zum Ausschalten des Geräts erhalten.

Die bevorzugten Einstellungen können in einem Speicherplatz für Registrierungen oder in einer Startup-Einstellung gespeichert werden. Weitere Informationen finden Sie auf Seiten 37 und 58.

■ Kopfhörer Einstellungen

Seiten Nr.	Funktionsname	Beschreibung	Grundeinstellung
4-1	SHS Mode	Zur Auswahl des gewünschten SHS (Spatial Headphone Sound) Modus.	Normal
4-2	Phones Type	Zur Auswahl des angeschlossenen Kopfhörer Typs.	Normal

■ Phones Settings Menü auswählen

Während die normale Standardseite (wie nach dem Einschalten) im Display angezeigt wird:

Mit den ∇ oder \wedge MENU Tasten können Sie das Phones Settings Menü auswählen.



Mit der Taste VALUE \wedge können Sie nun Ihre Auswahl bestätigen.

Die erste Seite des Phones Settings Menüs erscheint im Display.

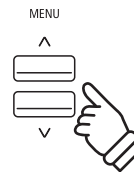

■ Auswahl der gewünschten Einstellung

Wenn Sie sich bereits im Phones Settings Menü befinden:

Mit den ∇ oder \wedge MENU Tasten können Sie sich durch das Verzeichnis der verschiedenen Einstellungsseiten bewegen.

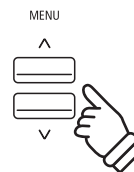
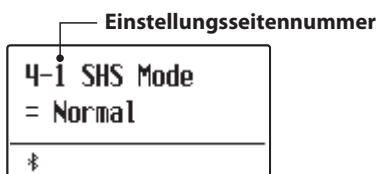

4-1 SHS Mode (SHS Modus)

„Spatial Headphone Sound“ (SHS) ist ein spezielles Ausstattungsmerkmal des ES520 Digitalpianos, das dem Klangbild des Akustikklavierklangs über Kopfhörer mehr räumliche Tiefe verleiht.

Die SHS Modus Einstellung ermöglicht dem Spieler die Auswahl zwischen drei verschiedenen Presets, die durch einen psychoakustischen Effekt die räumliche Wahrnehmung des Klangs verändern. Zusätzlich verbessern die Presets auch das Hörerlebnis bei Verwendung von Kopfhörern über einen längeren Zeitraum.

* Diese Einstellung hat keinen Einfluss auf den Klang über Lautsprecher oder über die Line Out Ausgänge.

■ SHS Modus Einstellung

SHS Modus	Beschreibung
Off (aus)	Die Funktion Spatial Headphone Sound (SHS) ist abgeschaltet.
Forward	Der Klang wird akustisch weiter vorne wahrgenommen.
Normal (Grundeinstellung)	Natürliche räumliche Wahrnehmung.
Wide	Weite und sehr offene räumliche Wahrnehmung.

■ SHS Modus Einstellung verändern

Wenn Sie sich bereits im Phones Settings Menü befinden (ab Seite 84):

Drücken Sie die ∨ oder ∧ MENU Tasten zur Auswahl der SHS Mode Einstellung.

Mit den ∨ oder ∧ VALUE Tasten können Sie den gewünschten SHS Mode Typ auswählen.

Drücken Sie die Taste EXIT, um die SHS Modus Einstellungsseite zu verlassen und zu den Einstellungsmenüs zurückzukehren.

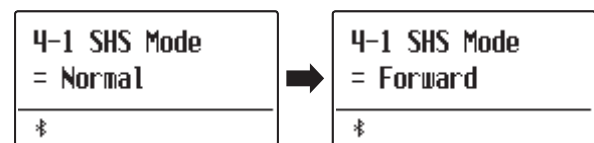

4-2 Phones Type (Kopfhörer Typ)

Die Kopfhörer Typ Einstellung optimiert den Kopfhörerklang für bestimmte Kopfhörertypen.

* Diese Einstellung hat keinen Einfluss auf den Klang über Lautsprecher oder über die Line Out Ausgänge.

■ Kopfhörer Typ Einstellung

Kopfhörer Typ	Beschreibung
Normal (Grundeinstellung)	Die Kopfhörer Optimierung ist ausgeschaltet.
Open	Optimiert den Klang für offene Kopfhörer.
Semi-open	Optimiert den Klang für halboffene Kopfhörer.
Closed	Optimiert den Klang für geschlossene Kopfhörer.
In-ear	Optimiert den Klang für lose im Ohr getragene In-Ear Kopfhörer.
Canal	Optimiert den Klang für den Hörkanal abdichtende In-Ear Kopfhörer.

■ Kopfhörer Typ Einstellung verändern

Wenn Sie sich bereits im Phones Settings Menü befinden (ab Seite 84):

Drücken Sie die \vee oder \wedge MENU Tasten zur Auswahl der Phones Type Einstellung.

Mit den \vee oder \wedge VALUE Tasten können Sie den gewünschten Kopfhörer Typ auswählen.

Drücken Sie die Taste EXIT, um die Kopfhörer Typ Einstellungsseite zu verlassen und zu den Einstellungsmenüs zurückzukehren.

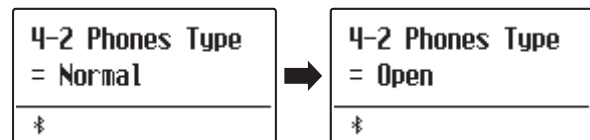

MIDI Settings (MIDI Einstellungen)

Das MIDI-Einstellungsmenü enthält verschiedene Funktionen und Einstellungen zu MIDI.

* Für Informationen bezüglich MIDI Funktionen und Einstellungen können Sie die zusätzliche MIDI Anleitung (PDF Datei) auf unserer Internetseite herunterladen: <https://www.kawai.de>

Bluetooth Settings (Bluetooth Einstellungen)

Das Menü Bluetooth Settings enthält Einstellungen zum Aktivieren/Deaktivieren von Bluetooth MIDI und Bluetooth Audio und zum Einstellen der Lautstärke des Bluetooth Audio-Eingangs.

* Die Bluetooth MIDI Funktionalität ist nicht in jedem Verkaufsland in diesem Instrument enthalten.

■ Bluetooth Einstellungen

Seiten Nr.	Funktionsname	Beschreibung	Grundeinstellung
6-1	Bluetooth Audio	Aktivieren/Deaktivieren der Bluetooth Audio-Funktion des Instrumentes.	Off (aus)
6-2	Bluetooth Audio Volume	Einstellen der Lautstärke des Bluetooth Audio-Eingangs.	0
6-3	Bluetooth MIDI	Aktivieren/Deaktivieren der Bluetooth MIDI-Funktion des Instrumentes.	On (an)

■ Bluetooth Settings Menü auswählen

Während die normale Standardseite (wie nach dem Einschalten) im Display angezeigt wird:

Mit den ∇ oder \blacktriangle MENU Tasten können Sie das Bluetooth Settings Menü auswählen.



Mit der Taste VALUE \blacktriangle können Sie nun Ihre Auswahl bestätigen.

Die erste Seite des Bluetooth Settings Menüs erscheint im Display.

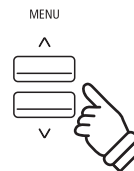

■ Auswahl der gewünschten Einstellung

Wenn Sie sich bereits im Bluetooth Settings Menü befinden:

Mit den ∇ oder \blacktriangle MENU Tasten können Sie sich durch das Verzeichnis der verschiedenen Einstellungsseiten bewegen.

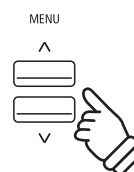

6-1 Bluetooth Audio

Mit der Bluetooth Audio Einstellung kann man die Bluetooth Audio Funktion des ES520 ein- bzw. ausschalten. Wenn die Funktion eingeschaltet ist, kann man das ES520 mit Smartphones, Tablets und anderen intelligenten Geräten koppeln, um eine kabellose Audio Kommunikation zu ermöglichen. So können Sie Audio-Dateien, die auf einem gekoppelten Produkt gespeichert sind, kabellos über die Lautsprecher des ES520 oder daran angeschlossene Kopfhörer wiedergeben.

* Die Einstellung wird automatisch gespeichert und bleibt auch bei jedem zukünftigen Einschalten des ES520 Digitalpianos erhalten.

■ Bluetooth Audio Einstellung

Bluetooth Audio	Beschreibung
Off (aus) (Grundeinstellung)	Schaltet die Bluetooth Audio Funktion im ES520 aus.
On (an)	Schaltet die Bluetooth Audio Funktion im ES520 ein.

■ Bluetooth Audio Einstellung ändern

Nachdem Sie das Bluetooth Settings Menü aufgerufen haben (ab Seite 87):

Drücken Sie die \vee oder \wedge MENU Tasten, um die Bluetooth Audio-Einstellung auszuwählen.

Drücken Sie die \vee oder \wedge VALUE Tasten, um die Bluetooth Audio-Einstellung auf Ein oder Aus zu stellen.

Drücken Sie die Taste EXIT, um die Bluetooth Audio Einstellungsseite zu verlassen und zu den Einstellungsmenüs zurückzukehren.

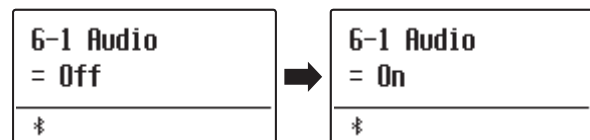

■ Das ES520 Digitalpiano mit einem mobilen Gerät via Bluetooth Audio koppeln

Nachdem Sie die Bluetooth Audio Funktion am ES520 eingeschaltet haben, schalten Sie die Bluetooth Kommunikation an Ihrem mobilen Gerät ebenfalls ein. Nach einem kurzen Moment sollte „ES520 Audio“ in der Bluetooth Geräteliste des mobilen Geräts erscheinen. Tippen Sie auf den „ES520 Audio“ Eintrag um das ES520 mit dem mobilen Gerät zu koppeln. Nun sollte es möglich sein, das Audio Signal Ihres mobilen Gerätes kabellos über die Lautsprecher des ES520 oder daran angeschlossene Kopfhörer wiederzugeben.

* Sollte die Bluetooth Audio Kopplung verloren gehen oder Störgeräusche auftreten, prüfen Sie bitte die Bluetooth Audio Kompatibilität beim Hersteller Ihres mobilen Gerätes.

* Eine Liste von möglichen Problemen und empfohlenen Lösungen bei der Verwendung der Bluetooth Audio Funktionalität finden Sie auf der Seite 95 dieser Bedienungsanleitung.

* Die Auto Power Off Einstellung überwacht nicht, ob ein Audio Signal via Bluetooth Audio anliegt.

6-2 Bluetooth Audio Volume

Die Einstellung von Bluetooth Audio Volume wird verwendet, um den Lautstärkepegel der Bluetooth Audio-Wiedergabe zu erhöhen oder zu verringern. Obwohl die Lautstärke vorzugsweise am mobilen Gerät vorgenommen werden sollte, kann diese Einstellung in manchen Situationen hilfreich sein.

* Die Einstellung wird automatisch gespeichert und bleibt auch bei jedem zukünftigen Einschalten des ES520 Digitalpianos erhalten.

■ Einstellen der Lautstärkeeinstellung von Bluetooth Audio Volume

Nachdem Sie das Bluetooth Settings Menü aufgerufen haben (ab Seite 87):

Drücken Sie die \vee oder \wedge MENU Tasten, um die Bluetooth Audio Volume Einstellung auszuwählen.

Drücken Sie die \vee oder \wedge VALUE Tasten, um den Pegel der Bluetooth Audio Volume-Einstellung zu erhöhen oder zu verringern.

* Die Bluetooth Audio Volume Einstellung kann im Bereich von -16 ~ +15 verändert werden.

Drücken Sie die Taste EXIT, um die Bluetooth Audio Volume Einstellungsseite zu verlassen und zu den Einstellungsmenüs zurückzukehren.

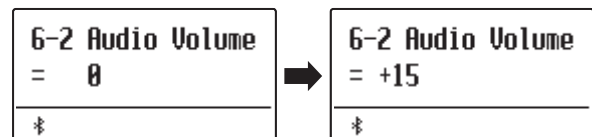

6-3 Bluetooth MIDI

Mit der Bluetooth MIDI Einstellung kann man die Bluetooth MIDI Funktion des ES520 Digitalpianos ein- bzw. ausschalten. Wenn die Funktion eingeschaltet ist, kann man das ES520 Digitalpiano mit Smartphones, Tablets und anderen intelligenten Geräten koppeln, um eine kabellose MIDI Kommunikation zu ermöglichen. Das gibt Ihnen die Möglichkeit, eine große Auswahl an musikbezogenen Apps in Verbindung mit Ihrem Digitalpiano komfortabel einsetzen zu können.

* Diese Einstellung wird automatisch gespeichert und bei jedem Einschalten des Instruments abgerufen.

■ Bluetooth MIDI Einstellung

Bluetooth MIDI	Beschreibung
Off (aus)	Die Bluetooth MIDI-Funktion des Instrumentes wird ausgeschaltet.
On (an) (Grundeinstellung)	Die Bluetooth MIDI-Funktion des Instrumentes wird eingeschaltet.

■ Bluetooth MIDI Einstellung ändern

Nachdem Sie das Bluetooth Settings Menü aufgerufen haben (ab Seite 87):

Drücken Sie die \vee oder \wedge MENU Tasten, um die Bluetooth MIDI-Einstellung auszuwählen.

Drücken Sie die \vee oder \wedge VALUE Tasten, um die Bluetooth MIDI-Einstellung auf Ein oder Aus zu stellen.

Drücken Sie die Taste EXIT, um die Bluetooth MIDI Einstellungsseite zu verlassen und zu den Einstellungsmenüs zurückzukehren.

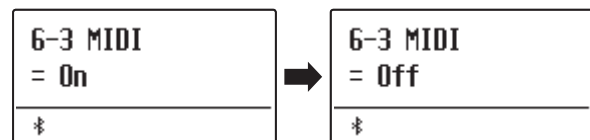

■ Das ES520 Digitalpiano mit einem mobilen Gerät via Bluetooth MIDI koppeln

Nachdem Sie die Bluetooth MIDI-Funktion des ES520 Digitalpianos aktiviert haben, aktivieren Sie die Bluetooth-Kommunikation auf dem Smartphone und öffnen Sie dann die gewünschte MIDI-App. Nach einigen Sekunden sollte das „ES520“ in der Geräteliste der App erscheinen. Tippen Sie auf den „ES520“ Eintrag um das ES520 mit dem mobilen Gerät zu koppeln. Nun sollte der drahtlosen Kommunikation von MIDI Apps mit dem ES520 Digitalpiano nichts mehr im Wege stehen.

* Wenn das ES520 Digitalpiano mit einem Smart Device (z.B. Smartphone oder Tablet) via Bluetooth MIDI gekoppelt ist, sind die Anschlussbuchsen USB MIDI und MIDI IN/OUT ohne Funktion.

* Bitte prüfen Sie die Bluetooth MIDI Kompatibilität mit dem Hersteller des mobilen Geräts und dem Entwickler der jeweiligen App.

* Eine Liste von möglichen Problemen und empfohlenen Lösungen bei der Verwendung der Bluetooth MIDI Funktionalität finden Sie auf der Seite 95 dieser Bedienungsanleitung.

* Weitere detaillierte Hinweise zum Thema Koppeln via Bluetooth finden Sie unter dem folgenden Link: <https://www.kawai.de/support/bluetooth/>

Anschlussmöglichkeiten

Auf der Rückseite des ES520 befinden sich zahlreiche Anschlüsse, an die Sie beispielsweise MIDI Geräte, einen Computer, Aktivboxen oder ein Mischpult anschließen können. An den Audio Eingang (Line In Stereo) können Sie z.B. die Audio Ausgänge eines MP3 Players oder eines Keyboards – zur Wiedergabe über die Lautsprecher des ES520 – anschließen. Die nachfolgenden Abbildungen geben Ihnen einen Überblick über mögliche Verbindungen mit anderen Produkten.

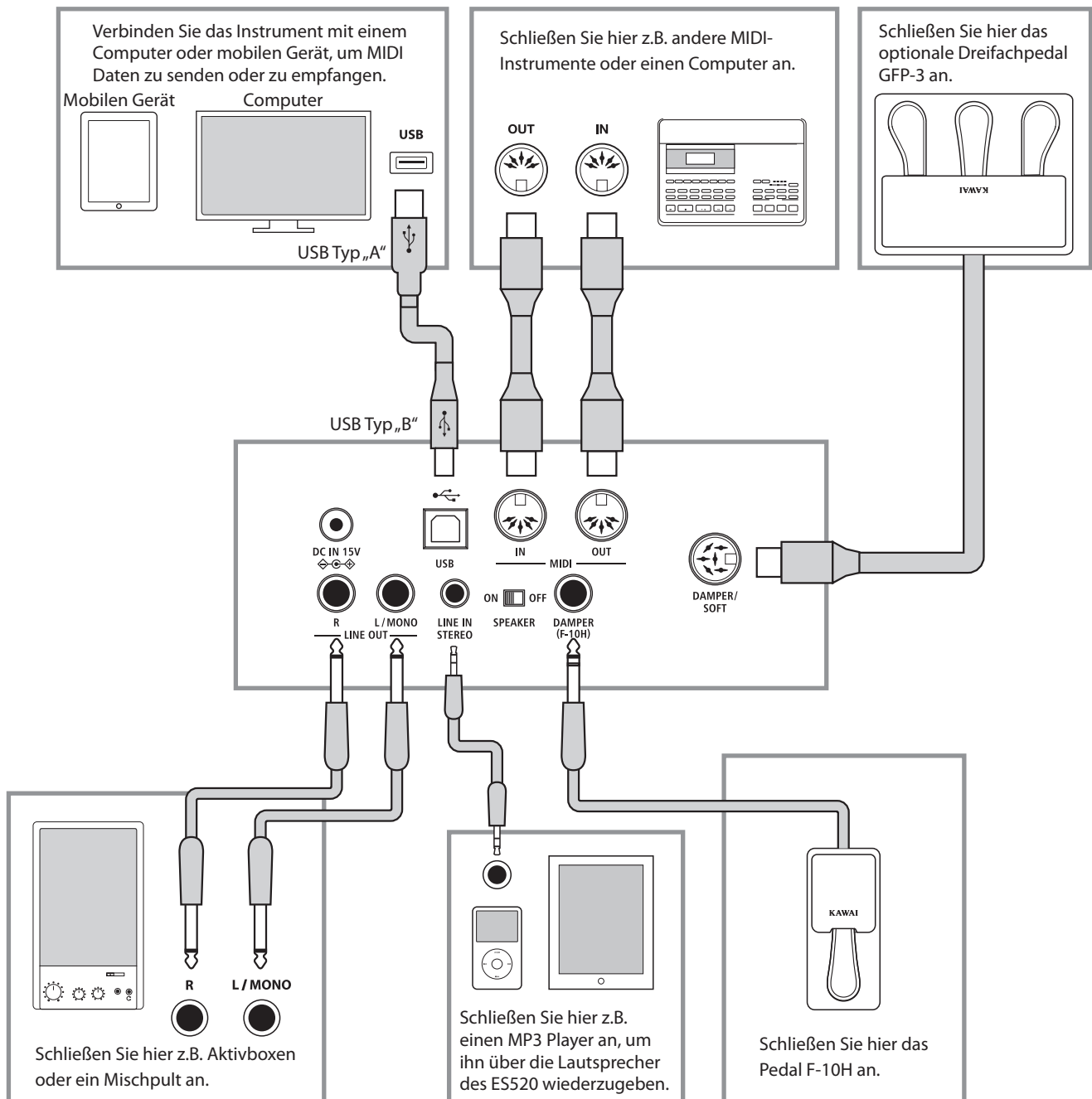

Achten Sie vor dem Verbinden Ihres ES520 mit anderen Geräten unbedingt darauf, dass alle Geräte (inklusive Ihres ES520) ausgeschaltet sind. Anderenfalls können sehr unangenehme Geräusche entstehen, die im günstigsten Fall die Schutzschaltung des Verstärkers aktivieren. Schalten Sie dann das ES520 einmal aus und wieder ein. Im ungünstigsten Fall kann der Verstärker oder andere Teile Ihres ES520 beschädigt werden.

Verbinden Sie niemals direkt die Eingänge LINE IN STEREO mit den Ausgängen LINE OUT Ihres ES520. Es würde eine Rückkopplung entstehen, die ebenfalls den Verstärker Ihres ES520 beschädigen könnte.

Anschlüsse auf der Rückseite

■ LINE OUT Buchsen <6,3mm Klinkenbuchsen>

Diese Ausgangsbuchsen liefern ein Stereosignal an ein angeschlossenes Gerät, z.B. ein Mischpult oder Aktivboxen. Wenn Sie nur ein Kabel an den Anschluss L/MONO anschließen und den Anschluss R nicht verwenden, wird das Stereo-Signal zu einem Mono-Signal zusammengefasst und über den Anschluss L/MONO ausgegeben.

■ LINE IN STEREO Buchse <Mini-Stereo-Klinkenbuchse>

Diese Buchse dient zum Anschluss von Audiogeräten (z.B. CD Player oder MP3 Player) zur Wiedergabe über die Lautsprecher des ES520. Das am LINE IN STEREO Anschluss anliegende Signal wird auch über die LINE OUT Anschlüsse ausgegeben. Da der LINE IN STEREO Anschluss im ES520 nicht regelbar ist, muss eine Lautstärkeeinstellung am angeschlossenen Gerät vorgenommen werden. Zum Einstellen des Eingangspegels verwenden Sie den Lautstärkeregler des angeschlossenen Audiogerätes.

■ MIDI IN/OUT Buchsen

Über diese Anschlüsse können Sie das ES520 mit anderen MIDI-fähigen Geräten verbinden, um MIDI Daten zu senden und/oder zu empfangen.

* Weitere Informationen zum Thema MIDI finden Sie auf ab Seite 87 dieser Bedienungsanleitung.

■ SPEAKER ON/OFF Schalter

Mit diesem Schalter kann man die integrierten Lautsprecher des ES520 ein- bzw. ausschalten. Auf der Position ON sind die Lautsprecher eingeschaltet und auf der Position OFF sind sie ausgeschaltet. Dies kann sehr hilfreich sein, wenn man das ES520 ausschließlich über ein externes Verstärkersystem oder Aktivboxen betreiben möchte, das/die an den LINE OUT Buchsen angeschlossen ist/sind. Bei angeschlossenem Kopfhörer sind die Lautsprecher automatisch abgeschaltet, egal in welcher Position sich der SPEAKER Schalter befindet.

■ DAMPER und DAMPER/SOFT Buchsen

An diese Buchsen können Sie entweder das Pedal F-10H, das optionale Dreifachpedal GFP-3 oder F-302 anschließen.

* Auf der Seite 14 dieser Bedienungsanleitung finden Sie Hinweise zu den Pedal Funktionen.

■ USB to Host Anschluss (Typ „B“)

Wenn Sie das ES520 mit einem handelsüblichen USB Kabel mit einem Computer verbinden, wird das ES520 als MIDI Gerät erkannt. Diese Verbindung ist eine Alternative zur herkömmlichen Verbindung über die MIDI Anschlüsse und ein MIDI Interface. Über diese Verbindung können ausschließlich MIDI Daten ausgetauscht werden. Verwenden Sie zum Anschluss ein USB Kabel des Typs A/B. Den Stecker Typ A schließen Sie am Computer an und den Stecker Typ B am ES520.

Mit zusätzlichen Konvertierungsadaptern kann dieser Anschluss auch benutzt werden, um das Digitalpiano ES520 mit Tablets wie dem Apple iPad und anderen mobilen Geräten zu verbinden.

* Weitere Informationen zum Thema USB MIDI finden Sie auf ab Seite 93 dieser Bedienungsanleitung.

Anschlüsse auf der Oberseite

■ USB to Device Anschluss (Typ „A“)

Der USB TO DEVICE Anschluss ermöglicht das Anschließen eines USB Sticks oder einer USB Festplatte an das ES520 Digitalpiano. Damit können SMF-Songdateien direkt abgespielt werden. Zudem können aufgenommene Songs, die auf dem internen Speicher abgespeichert sind, für die Nachwelt abgespeichert werden.

* Schließen Sie USB-Sticks nur an den „USB to Device“-Anschluss an.

* Schließen Sie den USB-Stick direkt ohne Verwendung eines USB-Verlängerungskabels an.

■ Hinweise zum USB to Device Anschluss

■ Die „USB to Device“ Funktionalität des ES520 entspricht den USB2.0 Hi-Speed Standards. Bei älteren USB-Sticks können wegen einer geringen Übertragungsgeschwindigkeit beispielsweise Aufnahme Probleme entstehen.

■ Andere USB Geräte (z.B. Computermaus, Computertastatur, Batterieladegeräte etc.) können mit dem ES520 nicht betrieben werden.

Anschlüsse auf der Vorderseite

■ PHONES Buchsen

<6,3mm und 3,5mm Stereo-Klinkenbuchsen>

Verwenden Sie diese Buchsen, wenn Sie einen Kopfhörer anschließen möchten. Die internen Lautsprecher werden dann automatisch abgeschaltet. Es können gleichzeitig bis zu 2 Kopfhörer angeschlossen werden.

■ Bevor Sie die Verbindung zwischen dem Musikinstrument und einem USB-Stick trennen, sollten Sie unbedingt darauf achten, dass das Instrument nicht auf das Speichermedium zugreift (z.B. beim Kopieren, Speichern, Löschen oder Formatieren). Ansonsten können Daten verloren gehen oder der USB-Stick sogar beschädigt werden.

USB MIDI (USB to Host Anschluss)

Das ES520 Digitalpiano bietet die Möglichkeit eine MIDI Verbindung via „USB to Host“ Anschluss mit einem Computer herzustellen. Abhängig von Computer und/oder Betriebssystem kann ein zusätzlicher Treiber notwendig sein damit die MIDI Kommunikation funktioniert.

Weitere Informationen zum USB-MIDI-Treiber finden Sie auf der folgenden Website:

<https://www.kawai-global.com/support/downloads/>

■ USB MIDI Informationen

- Wenn Sie ein USB Kabel benutzen, stellen Sie erst die Verkabelung her und schalten dann erst das Digitalpiano ein.
- Es kann einige Zeit dauern bis die Verbindung beginnt, wenn das Digitalpiano per USB mit dem Computer verbunden wurde.
- Falls die USB Verbindung instabil ist und Sie einen Hub verwenden, schließen Sie das USB Kabel direkt an den USB Port Ihres Computers an.
- Wenn Sie Ihr Digitalpiano ausschalten oder die USB Kabelverbindung während der nachfolgend genannten Schritte trennen, kann die Verbindung instabil werden:
 - Während der Installation des USB Treibers
 - Während des Bootvorgangs des Computers
 - Während eine MIDI Anwendung arbeitet
 - Während der Datenübertragung
 - Wenn der Computer im Energiesparmodus ist
- Wenn Sie Probleme mit der USB Verbindung haben, lesen Sie die Anleitung Ihres Computers und überprüfen Sie Ihren Computer.

■ Rechte an geistigem Eigentum

- „Windows“ ist eine eingetragene Marke der Microsoft Corporation.
- „Mac“ ist eine eingetragene Marke von Apple Computer, Inc.
- Einige Samples © PREMIER Engineering Inc.
- Der Begriff Bluetooth® und dessen Logos sind eingetragene Marken der Bluetooth SIG, Inc. und werden von Kawai Musical Instruments Mfg. Co., Ltd. unter Lizenz verwendet.
- Qualcomm aptX ist ein Produkt von Qualcomm Technologies International, Ltd. Qualcomm ist eine Marke von Qualcomm Incorporated, registriert in den Vereinigten Staaten und anderen Ländern, die mit Genehmigung verwendet wird.
aptX ist eine Marke von Qualcomm Technologies International, Ltd., registriert in den Vereinigten Staaten und anderen Ländern, die mit Genehmigung verwendet wird.



- Andere Firmennamen und Produktnamen, die hier erwähnt oder referenziert werden, sind eingetragene Marken oder Marken der jeweiligen Eigentümer.
- Kawai Musical Instruments Mfg. Co., Ltd. übernimmt keine Haftung für Handlungen, die gegen das Urheberrechtsgesetz verstoßen, die von Benutzern dieses Produkts vorgenommen werden.

Informationen zu Bluetooth®

Bitte beachten Sie die folgenden Informationen zu Bluetooth.

■ Über Bluetooth

- Der Begriff Bluetooth® und dessen Logos sind eingetragene Warenzeichen der Bluetooth SIG, Inc. und werden von Kawai Musical Instruments Mfg. Co., Ltd. unter Lizenz verwendet.
- Frequenzband: 2400~2483,5 MHz Maximale Sendeleistung: 2,5 mW (Bluetooth Low Energy), 4,5mW (A2DP)
- Die Bluetooth Funktionalität ist nicht in jedem Verkaufsland im ES520 Digitalpiano enthalten.

■ Für USA, Kanada

It is strictly forbidden to use antenna except designated.
This equipment must not be co-located or operated in conjunction with any other antenna or transmitter.

■ Für Kanada

- This device complies with Industry Canada's licence-exempt RSSs. Operation is subject to the following two conditions:
(1) This device may not cause interference; and
(2) This device must accept any interference, including interference that may cause undesired operation of the device.
- Le présent appareil est conforme aux CNR d'Industrie Canada applicables aux appareils radio exempts de licence. L'exploitation est autorisée aux deux conditions suivantes :
(1) l'appareil ne doit pas produire de brouillage;
(2) l'utilisateur de l'appareil doit accepter tout brouillage radioélectrique subi, même si le brouillage est susceptible d'en compromettre le fonctionnement.

■ Für Südafrika



■ Für Argentinien

Marca : KAWAI, Bluegiga **CNC** C-17079
Modelo : MBH7BLZ07, WT32i C-21199

■ Für Korea

- 해당 무선설비는 전파혼신 가능성이 있으므로 인명안전과 관련된 서비스는 할 수 없습니다
- B 급 기기 (가정용 방송통신기자재) 이 기기는 가정용 (B 급) 전자파적합기기로서 주로 가정에서 사용하는 것을 목적으로 하며, 모든 지역에서 사용할 수 있습니다.
- 모델명 MBH7BLZ07 WT32i-A
- 인증을 받은 상표 이름제조사 Kawai Musical Instruments Manufacturing Co., Ltd. Bluegiga Technologies Oy
- 원산지 일본 핀란드
- 기자재 명칭 정소출력 무선기기 (무선데이터통신시스템용 무선기기)
- 제조년 월 제품에 붙어있는 라벨을 확인하시기 바랍니다.

■ Für Mexiko

PIANO DIGITAL
MARCA : KAWAI
MODELO : MBH7BLZ07, RCPKAMB16-1764
: WT32i, RCPKAWT17-1556



La operación de este equipo está sujeta a las siguientes dos condiciones:

- (1) es posible que este equipo o dispositivo no cause interferencia perjudicial
- (2) este equipo o dispositivo debe aceptar cualquier interferencia,

■ Für Brasilien

Este equipamento opera em caráter secundário, isto é, não tem direito a proteção contra interferência prejudicial, mesmo de estações do mesmo tipo e não pode causar interferência a sistemas operando em caráter primário. Para consultas, visite: www.anatel.gov.br



04349-16-10021
02414-18-01395

■ Für Taiwan

第十二條 經型式認證合格之低功率射頻電機，非經許可，公司、商號或使用者均不得擅自變更頻率、加大功率或變更原設計之特性及功能。
第十四條 低功率射頻電機之使用不得影響飛航安全及干擾合法通信；經發現有干擾現象時，應立即停用，並改善至無干擾時方得繼續使用。前項合法通信，指依電信法規定作業之無線電通信。低功率射頻電機須忍受合法通信或工業、科學及醫療用電波輻射性電機設備之干擾。

Fehlersuche

Die nachfolgende Übersicht zeigt Ihnen einige eventuell auftretende Problemsituationen, die beim Spielen mit dem ES520 auftreten können mit den entsprechenden Lösungsvorschlägen.

	Problem	Mögliche Ursachen und Lösungen	Seite
Stromversorgung	Das Instrument lässt sich nicht einschalten.	Prüfen Sie, ob die Anschlüsse des Netzadapters richtig am Instrument und an der Steckdose angeschlossen sind.	15
	Wenn man nicht auf dem Instrument spielt, schaltet es sich nach einer gewissen Zeit automatisch aus.	Die Auto Power Off Funktion ist eingeschaltet.	61
Sound	Das Instrument ist eingeschaltet aber es ist kein Ton zu hören, wenn man auf der Tastatur spielt.	Prüfen Sie ob der MASTER VOLUME Lautstärkereglern auf der Position MIN (Minimum) steht.	15
		Prüfen Sie, ob der Kopfhörer (oder der Kopfhöreradapter) noch in der Kopfhörerbuchse PHONES steckt.	14
		Prüfen Sie, ob der Schalter SPEAKER ON/OFF (neben der DAMPER Buchse) auf ON steht.	92
		Prüfen Sie, ob die Funktion Local Control in den MIDI Einstellungen eingeschaltet ist.	87
	Der Klang verzerrt bei hoher Lautstärke.	Reduzieren Sie die Lautstärke mit dem MASTER VOLUME Regler auf einen Pegel, bei dem keine Verzerrungen mehr hörbar sind.	15
	Ungewöhnliche Klanganteile oder Geräusche sind bei bestimmten Klavierklängen zu hören.	Um den Klang eines Konzertflügels auf einem Digitalpiano möglichst authentisch reproduzieren zu können, sind viele komplexe Klanganteile zu berücksichtigen. Dabei handelt es sich um die Saitenresonanz, die Dämpferresonanz und andere charakteristische Merkmale, die den Klavierklang so einzigartig machen. Die Intensität dieser Klanganteile kann man verändern. Die entsprechenden Einstellungen können Sie im Virtual Technician Menü vornehmen.	– 62
Beim Drücken und anschließenden Loslassen einer der höchsten 18 Tasten klingt der Ton immer nach.	Das ist beabsichtigt und entspricht dem Klangverhalten eines akustischen Flügels.	–	
Kopfhörer	Die Lautstärke über Kopfhörer ist zu leise.	Überprüfen Sie die technischen Spezifikationen Ihres Kopfhörers.	–
USB	Ein USB-Stick wird nicht erkannt bzw. lässt keine Speicherung oder Formatierung zu.	Prüfen Sie, ob der USB-Stick im Format FAT/FAT32 formatiert ist und dass ein eventueller Schreibschutz ausgeschaltet ist.	92
		Ziehen Sie den USB-Stick vom Instrument ab, schalten Sie das Instrument aus und wieder an und stecken Sie anschließend den USB-Stick erneut ein. Falls der USB-Stick immer noch nicht korrekt arbeitet, ist er entweder defekt oder nicht kompatibel. Verwenden Sie in diesem Fall einen anderen USB-Stick.	–
	Beim Einstecken eines USB-Sticks lässt sich das Instrument vorübergehend nicht spielen.	Dieser Vorgang ist normal. Das ES520 benötigt einen Moment, um einen USB-Stick einzulesen. Je größer die Kapazität eines USB-Sticks ist, desto länger dauert dieser Vorgang.	92
SMF	Eine SMF MIDI Datei lässt sich nicht richtig von einem USB-Stick abspielen oder klingt fehlerhaft.	Da das ES520 nicht die komplette General MIDI Soundauswahl beinhaltet ist es möglich, dass SMF Dateien nicht optimal wiedergegeben werden.	44

Demo Song Liste

Sound Name	Song Titel	Komponist
PIANO1		
SK ConcertGrand	Polonaise Brillante Op.22	Chopin
EX ConcertGrand	Polonaise-Fantaisie	Chopin
Jazz Clean	Original	Kawai
Warm Grand	Sonata No.30 Op.109	Beethoven
PIANO2		
Upright Piano	Alpenglühén Op.193	Oesten
Pop Grand	Original	Kawai
Modern Piano	Original	Kawai
Rock Piano	Original	Kawai
E.PIANO		
Classic E.Piano (*)	Original	Kawai
Classic E.P. 2	–	–
60's E.Piano	–	–
60's E.Piano 2	–	–
Modern E.Piano	Original	Kawai
ORGAN		
Jazz Organ (*)	Original	Kawai
Drawbar Organ (*)	Original	Kawai
Ballad Organ	–	–
Principal Oct.	–	–
Church Organ	Chorale Prelude "Wachet auf, ruft uns die Stimme"	J. S. Bach
HARPSI/MALLETS		
Harpsichord (*)	French Suite No. 6	J. S. Bach
Vibraphone	Original	Kawai
Clavi	Original	Kawai
Marimba	–	–
STRINGS/CHOIR		
String Ensemble	Le quattro stagioni: La primavera	A. Vivaldi
Slow Strings	Original	Kawai
String Pad	Original	Kawai
Warm Strings	–	–
Choir	Londonderry Air	Irish folk song
Square Pad	–	–
New Age Pad	Original	Kawai
BASS		
Electric Bass	Original	Kawai
Electric Bass 2 (*)	–	–
Electric Bass 3 (*)	–	–
Wood Bass	Original	Kawai
W. Bass & Ride	Original	Kawai

* PREMIER Sound

Copyright©PREMIER Engineering Inc.2018 PREMIER SOUND FACTORY

** Für Demo Songs - mit dem Zusatz „Kawai“ „original“ - sind keine Noten erhältlich.

EU-Konformitätserklärung

BG	ОПРОСТЕНА ЕС ДЕКЛАРАЦИЯ ЗА СЪОТВЕТСТВИЕ
Bulgarian	C настoящото Kawai Европа GmbH декларира, че този тип радиосъоръжение [ES520] е в съответствие с Директива 2014/53/ЕС. Цялостният текст на ЕС декларацията за съответствие може да се намери на следния интернет адрес:
ES	DECLARACIÓN UE DE CONFORMIDAD SIMPLIFICADA
Spanish	Por la presente, Kawai Europa GmbH declara que el tipo de equipo radioeléctrico [ES520] es conforme con la Directiva 2014/53/UE. El texto completo de la declaración UE de conformidad está disponible en la dirección Internet siguiente:
CS	ZJEDNODUŠENÉ EU PROHLÁŠENÍ O SHODĚ
Czech	Tímto Kawai Europa GmbH prohlašuje, že typ rádiového zařízení [ES520] je v souladu se směrnicí 2014/53/EU. Úplné znění EU prohlášení o shodě je k dispozici na této internetové adrese:
DA	FORENKLET EU-OVERENSSTEMMELSESERKLÆRING
Danish	Hermed erklærer Kawai Europa GmbH, at radioudstyrstypen [ES520] er i overensstemmelse med direktiv 2014/53/EU. EU-overensstemmelseserklæringens fulde tekst kan findes på følgende internetadresse:
DE	VEREINFACHTE EU-KONFORMITÄTSEKTLÄRUNG
German	Hiermit erklärt Kawai Europa GmbH, dass der Funkanlagentyp [ES520] der Richtlinie 2014/53/EU entspricht. Der vollständige Text der EU-Konformitätserklärung ist unter der folgenden Internetadresse verfügbar:
ET	LIHTSUSTATUD ELI VASTAVUSDEKLARATSIOON
Estonian	Käesolevaga deklareerib Kawai Europa GmbH, et käesolev raadioseadme tüüp [ES520] vastab direktiivi 2014/53/EL nõuetele. ELi vastavusdeklaratsiooni täielik tekst on kättesaadav järgmisel internetiaadressil:
EL	ΑΠΛΟΥΣΤΕΥΜΕΝΗ ΔΗΛΩΣΗ ΣΥΜΜΟΡΦΩΣΗΣ ΕΕ
Greek	Με την παρούσα ο/η Kawai Europa GmbH, δηλώνει ότι ο ραδιοεξοπλισμός [ES520] πληροί την οδηγία 2014/53/ΕΕ. Το πλήρες κείμενο της δήλωσης συμμόρφωσης ΕΕ διατίθεται στην ακόλουθη ιστοσελίδα στο διαδίκτυο:
EN	SIMPLIFIED EU DECLARATION OF CONFORMITY
English	Hereby, Kawai Europa GmbH declares that the radio equipment type [ES520] is in compliance with Directive 2014/53/EU. The full text of the EU declaration of conformity is available at the following internet address:
FR	DECLARATION UE DE CONFORMITE SIMPLIFIEE
French	Le soussigné, Kawai Europa GmbH, déclare que l'équipement radioélectrique du type [ES520] est conforme à la directive 2014/53/UE. Le texte complet de la déclaration UE de conformité est disponible à l'adresse internet suivante:
HR	POJEDNOSTAVLJENA EU IZJAVA O SUKLADNOSTI
Croatian	Kawai Europa GmbH ovime izjavljuje da je radijska oprema tipa [ES520] u skladu s Direktivom 2014/53/EU. Cjeloviti tekst EU izjave o sukladnosti dostupan je na sljedećoj internetskoj adresi:
IT	DICHIARAZIONE DI CONFORMITÀ UE SEMPLIFICATA
Italian	Il fabbricante, Kawai Europa GmbH, dichiara che il tipo di apparecchiatura radio [ES520] è conforme alla direttiva 2014/53/UE. Il testo completo della dichiarazione di conformità UE è disponibile al seguente indirizzo Internet:
LV	VIENKĀRŠOTA ES ATBILSTĪBAS DEKLARĀCIJA
Latvian	Ar šo Kawai Europa GmbH deklarē, ka radioiekārta [ES520] atbilst Direktīvai 2014/53/ES. Pilns ES atbilstības deklarācijas teksts ir pieejams šādā interneta vietnē:
LT	SUPAPRASTINTA ES ATITIKTIES DEKLARACIJA
Lithuanian	Aš, Kawai Europa GmbH, patvirtinu, kad radijo įrenginių tipas [ES520] atitinka Direktyvą 2014/53/ES. Visas ES atitikties deklaracijos tekstas prieinamas šiuo interneto adresu:
HU	EGYSZERŰSÍTETT EU-MEGFELELŐSÉGI NYILATKOZAT
Hungarian	Kawai Europa GmbH igazolja, hogy a [ES520] típusú rádióberendezés megfelel a 2014/53/EU irányelvnek. Az EU-megfelelőségi nyilatkozat teljes szövege elérhető a következő internetes címen:
MT	DIKJARAZZJONI SSMPLIFIKATA TA' KONFORMITÀ TAL-UE
Maltese	B'dan, Kawai Europa GmbH, niddikjara li dan it-tip ta' tagħmir tar-radju [ES520] huwa konformi mad-Direttiva 2014/53/UE. It-test kollu tad-dikjarazzjoni ta' konformità tal-UE huwa disponibbli f'dan l-indirizz tal-Internet li ġej:
NL	VEREENVOUDIGDE EU-CONFORMITEITSVERKLARING
Dutch	Hierbij verklaar ik, Kawai Europa GmbH, dat het type radioapparatuur [ES520] conform is met Richtlijn 2014/53/EU. De volledige tekst van de EU-conformiteitsverklaring kan worden geraadpleegd op het volgende internetadres:
PL	UPROSZCZONA DEKLARACJA ZGODNOŚCI UE
Polish	Kawai Europa GmbH niniejszym oświadczam, że typ urządzenia radiowego [ES520] jest zgodny z dyrektywą 2014/53/UE. Pełny tekst deklaracji zgodności UE jest dostępny pod następującym adresem internetowym:
PT	DECLARAÇÃO UE DE CONFORMIDADE SIMPLIFICADA
Portuguese	O(a) abaixo assinado(a) Kawai Europa GmbH declara que o presente tipo de equipamento de rádio [ES520] está em conformidade com a Diretiva 2014/53/UE. O texto integral da declaração de conformidade está disponível no seguinte endereço de Internet:
RO	DECLARAȚIA UE DE CONFORMITATE SIMPLIFICATĂ
Romanian	Prin prezenta, Kawai Europa GmbH declară că tipul de echipament radio [ES520] este în conformitate cu Directiva 2014/53/UE. Textul integral al declarației UE de conformitate este disponibil la următoarea adresă internet:
SK	ZJEDNODUŠENÉ EÚ VYHLÁSENIE O ZHODE
Slovak	Kawai Europa GmbH týmto vyhlasuje, že rádiové zariadenie typu [ES520] je v súlade so smernicou 2014/53/EÚ. Úplné EÚ vyhlásenie o zhode je k dispozícii na tejto internetovej adrese:
SL	POENOSTAVLJENA IZJAVA EU O SKLADNOSTI
Slovenian	Kawai Europa GmbH potrjuje, da je tip radijske opreme [ES520] skladen z Direktivo 2014/53/EU. Celotno besedilo izjave EU o skladnosti je na voljo na naslednjem spletnem naslovu:
FI	YKSINKERTAISTETTU EU-VAATIMUSTENMUKAISUUSVAKUUTUS
Finnish	Kawai Europa GmbH vakuuttaa, että radiolaitetyyppi [ES520] on direktiivin 2014/53/EU mukainen. EU-vaatimustenmukaisuusvakuutuksen täysimittainen teksti on saatavilla seuraavassa internetosoitteessa:
SV	FÖRENKLAD EU-FÖRSÄKRAN OM ÖVERENSSTÄMMELSE
Swedish	Härmed försäkras Kawai Europa GmbH att denna typ av radioutrustning [ES520] överensstämmer med direktiv 2014/53/EU. Den fullständiga texten till EU-försäkran om överensstämmelse finns på följande webbadress:
https://www.kawai-global.com/	

Spezifikationen des Kawai ES520

Tastatur	Responsive Hammer Compact II (RHC II) Mechanik 88 Tasten	
Klangherkunft	Progressive Harmonic Imaging (PHI) mit 88 Tasten Sampling	
Interne Klänge	34 Klänge	PIANO: 8 Klänge, E.PIANO: 5 Klänge, ORGAN: 5 Klänge HARPSI/MALLETS: 4 Klänge, STRINGS/CHOIR: 7 Klänge, BASS: 5 Klänge
Polyphonie	max. 192 Noten	
Keyboard Modi	Dual Modus, Split Modus, Vierhand Modus (Lautstärke/Lautstärkeverhältnis einstellbar)	
Hall	Typ:	Room, Lounge, Small Hall, Concert Hall, Live Hall, Cathedral
	Parameter:	Reverb Depth, Reverb Time
Effekte	Typ:	Mono Delay, Ping Delay, Triple Delay, Chorus, Classic Chorus, Ensemble, Tremolo, Classic Tremolo, Vibrato Tremolo, Auto Pan, Classic Auto Pan, Phaser, Classic Phaser, Compressor, Rotary 1, Rotary2
	Parameter:	Dry/Wet, Time, Speed, Feedback, HighDamp, Depth. Die Parameter sind abhängig vom Effekt Typ.
Amp Simulator	Typ:	S.Case I, S.Case II, L.Cabinet
	Parameter:	Drive, Level, EQ Low, EQ High
Virtual Technician	Touch Curve, Voicing, Damper Resonance, Damper Noise, String Resonance, Key-off Effect, Fall-back Noise, Hammer Delay, Topboard, Decay Time, Minimum Touch, Stretch Tuning/Stretch Curve, Temperament, Temperament Key, User Key Volume, Half-Pedal Adjust, Soft Pedal Depth	
Interner Recorder	3 Songs, 1 Spuren – max. 5.000 Noten	
USB Funktionen	Wiedergabe:	SMF
	Funktionen:	Save Internal Song, Load Registration, Save Registration, Rename File, Delete File
Metronom	1/4, 2/4, 3/4, 4/4, 5/4, 3/8, 6/8 (Lautstärke/Tempo einstellbar)	
Rhythm	Styles:	100 Rhythmen
Demo Songs	23 Sound Demo Songs	
Registrations	28 Speicherplätze (7 x 4)	
Weitere Funktionen	Transpose, Tone Control (incl. Brilliance, UserEQ), Tuning, Damper Hold, Four Hands, Startup Setting, Factory Reset, Auto Power Off, Lower Octave Shift, Lower Pedal On/Off, Split Balance, Layer Octave Shift, Layer Dynamics, Dual Balance, SHS Mode, Phones Type, MIDI Channel, Send PGM#, Local Control, Transmit PGM#, Multi-timbral Mode, Channel Mute, Auto Power Off, Speakers On/Off	
Display	128 x 64 Pixel-OLED	
Pedal	Dämpferpedal F-10H (Halbpedal-fähig)	
Bluetooth*	Bluetooth (Ver. 4,1; GATT kompatibel) Konform mit der Bluetooth Low Energy MIDI Spezifikation, Bluetooth Audio	
Anschlüsse	LINE IN (Stereo-Mini-Klinke), LINE OUT (2 x 6,3mm Mono-Klinke L/MONO, R [unsymmetrisch]), MIDI (IN/OUT), USB to Host, USB to Device, DAMPER (für F-10H), DAMPER/SOFT/SOSTENUTO (für GFP-3/F-302)	
Lautsprecher System	Lautsprecher:	(8 x 12 cm) x 2
	Verstärkerleistung:	20 W x 2
Leistungsaufnahme	18 W (Netzteil PS-154)	
Abmessungen	1340 (B) x 375 (T) x 145 (H) mm	
Gewicht	14,5 kg	

Spezifikationen können ohne Vorankündigung geändert werden.

* Die Bluetooth Funktionalität ist nicht in jedem Verkaufsland im ES520 Digitalpiano enthalten.

KAWAI

THE FUTURE OF THE PIANO

